

ミニライスクッカー ARC-T104W/P

取扱説明書【保証書付】

ご使用前に必ずお読みください。

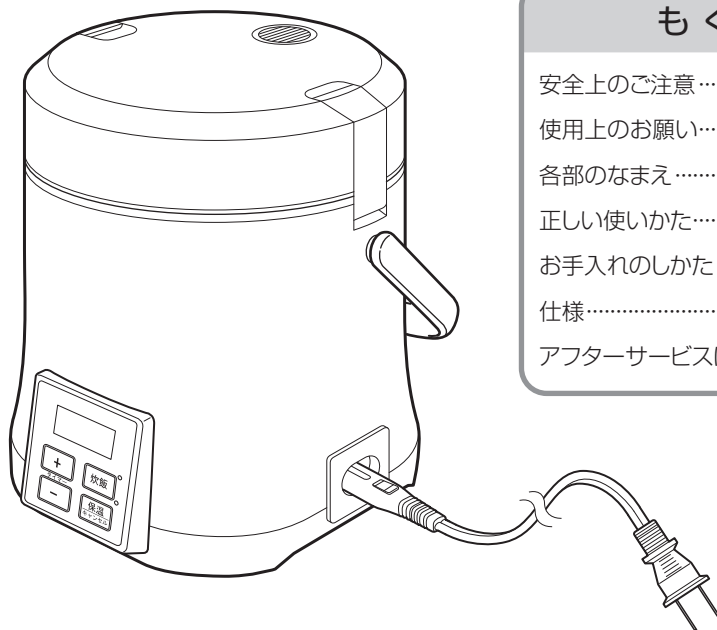

もくじ

安全上のご注意	1～2
使用上のお願い	3
各部のなまえ	4
正しい使いかた	5～7
お手入れのしかた	8
仕様	9
アフターサービスについて	10

このたびは、ミニライスクッカーをお買い上げいただき、まことにありがとうございます。
正しくご使用いただくために、ご使用前に必ずこの取扱説明書をよくお読みください。
なお、この取扱説明書には保証書が付いています。
お読みになられたあとも、大切に保管してください。

安全上のご注意

商品および取扱説明書には、お使いになるかたや他の人への危害と財産の損害を未然に防ぎ、安全に正しくお使いいただくために、重要な内容を記載しています。次の内容（表示・図記号）をよく理解してから本文をお読みになり、記載事項をお守りください。

表示の説明



警告

「取り扱いを誤った場合、使用者が死亡または重傷*1を負うことが想定されること」を示します。



注意

「取り扱いを誤った場合、使用者が傷害*2を負うことが想定されるか、または物的損害*3の発生が想定されること」を示します。

- *1：重傷とは、失明や、けが、やけど（高温・低温）、感電、骨折、中毒などで、後遺症が残るものおよび治療に入院・長期の通院を要するものをさします。
- *2：傷害とは、治療に入院や長期の通院を要さない、けが、やけど、感電などをさします。
- *3：物的損害とは、家屋・家財および家畜・ペットなどにかかわる拡大損害をさします。

図記号の説明



禁止

○は、禁止（してはいけないこと）を示します。
具体的な禁止内容は、図記号の中や近くに絵や文章で示します。



指示

●は、指示する行為の強制（必ずすること）を示します。
具体的な指示内容は、図記号の中や近くに絵や文章で示します。



注意

△は、注意を示します。
具体的な注意内容は、図記号の中や近くに絵や文章で示します。

警告



分解禁止

分解・修理・改造はしない

感電・火災・けが・故障の原因になります。
修理はお買い上げの販売店またはアルファックス・コイズミ「お客様サービス窓口」にご相談ください。



指示

電源は交流100V、定格15A以上のコンセントを単独で使う

交流100V以外で使ったり、コンセントを他の器具と同時に使ったり、延長コードを使うと、火災・感電の原因になります。



禁止

子供だけで使わせたり、幼児の手の届くところで使わない

感電・やけど・けがの原因になります。



禁止

カーテン等可燃物の近くで使用しない

火災の原因になります。



接触禁止

熱板に触れない

感電の原因になります。



接触禁止

使用中や使用後しばらくは高温部に触れない

やけどの原因になります。



禁止

熱板の上に物を置かない

火災の原因になります。



指示

電源プラグはコンセントの奥までしっかり確実に差し込む

感電・ショート・発火の原因になります。



ぬれ手禁止

ぬれた手で電源プラグを抜き差ししない

感電・けがの原因になります。



禁止

蒸気口に顔や手を近づけない

やけどの原因になります。

(警告つづき)



使用後は電源プラグを必ずコンセントから抜く

指示 感電・火災の原因になります。



水につけたり、水をかけたりしない

禁止 ショート・感電の原因になります。



電源コードを傷付けたり、無理に曲げたり、引張ったり、ねじったり、束ねたり、高温部に近づけたり、重い物を載せたり、挟み込んだり、加工したりしない

電源コードが破損し、感電・火災の原因になります。



熱板に衝撃を与えない

万一ひびが入ったり、割れた場合、そのまま使うと、過熱や異常動作、感電の原因になります。

このような場合はコンセントから電源プラグを抜いて使用を中止し、すぐに修理を依頼してください。



電源コードや電源プラグが傷んだり、コンセントの差込みが緩いときは使用しない

禁止 感電・ショート・発火の原因になります。

⚠ 注意



壁や家具の近くで使わない

蒸気や熱で壁や家具を傷め、変色・変形の原因になります。



空だきや過熱をしない

やけどや調理物の発火、内なべの破損の原因になります。



電源プラグを抜くときは、電源コードを持たずに、先端の電源プラグを持って引き抜く

感電やショートして、火災の原因になります。



缶詰や瓶詰めなどを直接加熱しない

破裂したり、赤熱してやけど・けがの原因になります。



熱板の上で直接調理しない

発火や異常動作の原因になります。



調理以外の目的で使用しない

感電・火災の原因になります。



不安定な場所や熱に弱い敷物の上では使用しない

火災の原因になります。



使用時以外は電源プラグをコンセントから抜く

プラグを持って抜く
けがややけど、絶縁劣化による感電や漏電・火災の原因になります。



お手入れは冷えてから行う

高温部に触れ、やけどの原因になります。

冷えてから
行う



専用の内なべ以外は入れない

過熱によるやけどや異常動作によるけがの原因になります。

使用上のお願い

- ごはんつぶなど異物をつけたまま使わない。故障の原因となります。

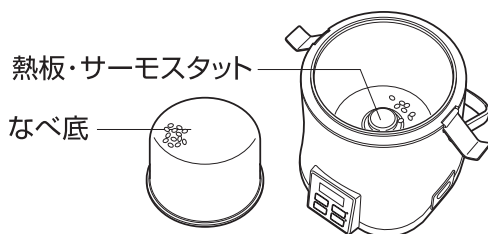

- 空だきをしない。故障の原因となります。

- 別の調理なべなどを入れて使わない。故障の原因となります。

- 調味液、調味料は合わせてよく溶かしてから入れる。生煮えになるなど、うまく調理ができない原因となります。

- 炊飯後、外ぶたを開けるときは、ふきんやミトンを使用する。

- ・本体のふた・つまみ・蒸気口などが非常に高温になっていますので、十分注意してください。やけどの原因になります。
- ・炊飯中、炊飯直後は本体が高温になっていますので、取っ手を持って運ばないでください。

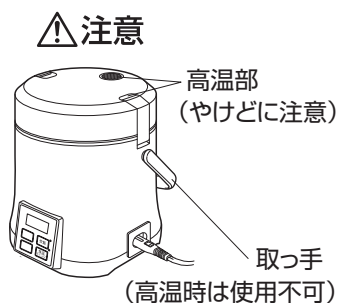

お知らせ

- なべのフッ素被膜について

取扱いやお使い時に、内ぶたとの接触部のフッ素被膜が摩耗することがありますが、食品衛生上や性能上には問題ありません。

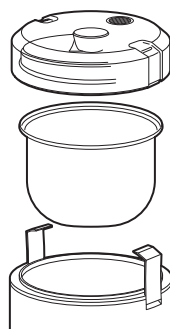

各部のなまえ

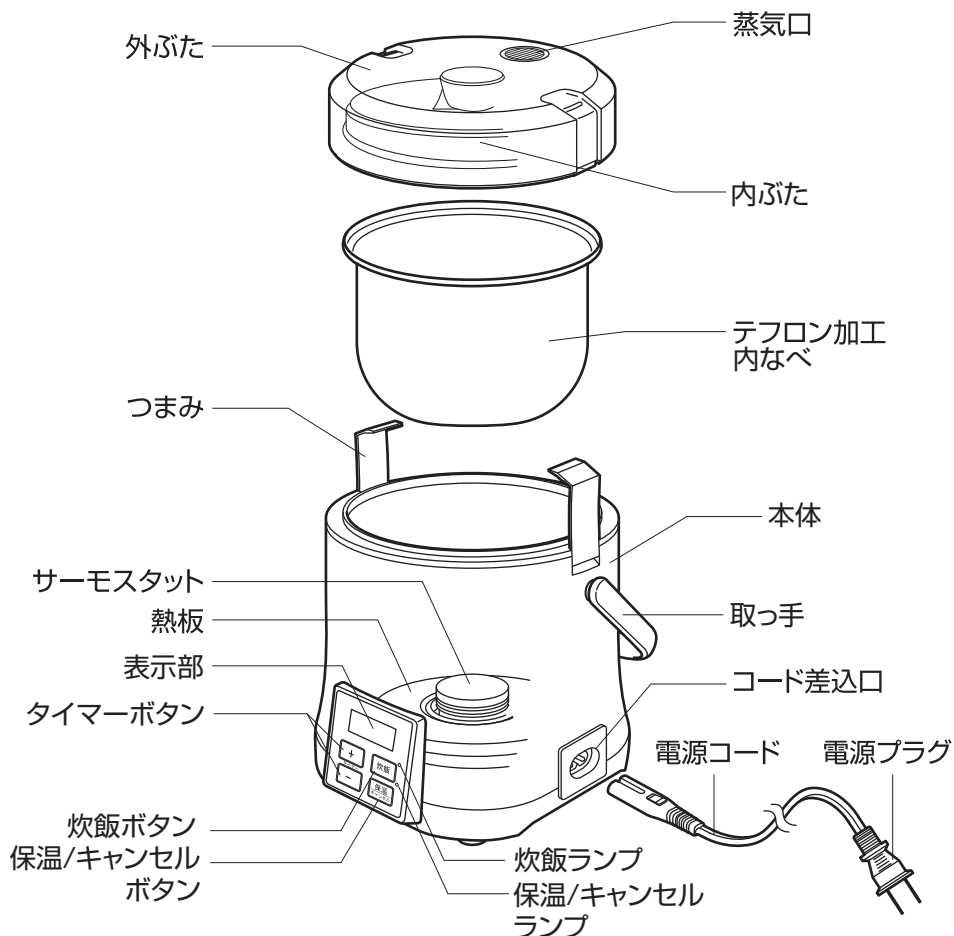

計量カップ

付属の計量カップで計測の場合
すり切り一杯で180ml(1合)、1/2カップで
90ml(0.5合)となります。

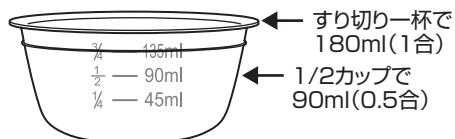

蒸し網

蒸し料理を作る際に付属の蒸し網ご使用ください。
内なべに蒸し網をセットしお湯を適量入れます。
(約100~200ml)

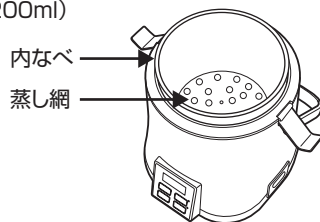

正しい使いかた

ごはんの炊きかた

1 付属の計量カップでお米の分量を計測して、お米を研ぎます。

- 内なべでお米を研がないでください。
- 内なべが変形すると吹きこぼれ等が発生し、故障の原因になります。

2 内なべの水のラインにあわせて水加減をした内なべを本体にセットします。

- 内なべのまわりの水分や、なべ底の異物をきれいにふきとってください。
- 内なべを2～3回矢印のように動かしてお米を平らにならしてください。
- お米はあらかじめ水に浸してください。(約30分)

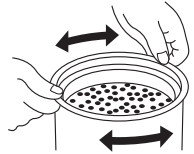

3 左右のつまみでふたをしっかりと固定して電源プラグをコンセントにしっかりと差し込みます。

- 電源コードを本体のコード差し込みに接続してから、コンセントに電源プラグを差し込んでください。
- ピーと音が鳴り、表示部と炊飯ランプ(赤)が点滅します。

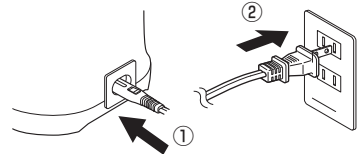
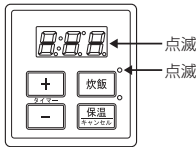

4 炊飯ボタンを押します。

- 炊飯が始まり炊飯ランプ(赤)が点灯します。
※炊飯時間はお米の量によりますが約15～30分で炊き上がります。

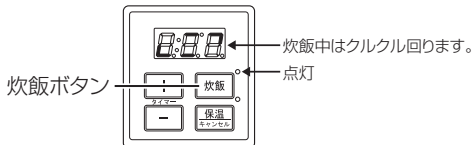

ご注意

- やけどには注意してください。
- 蒸気が勢いよく噴きだすことがあります。

- 炊きあがると自動的に保温になり、表示部に保温経過時間と保温ランプ(緑)が点灯します。

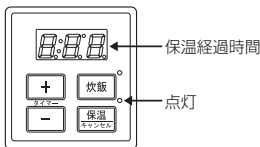

- 炊飯を中止する場合は保温/キャンセルボタンを1回押してください。2回押すと保温状態に切り替わります。

5 約10分間むらします。

6 べちゃつきを防ぐため、すぐに
ごはん全体をよくほぐします。

! 使用後は、電源プラグをコンセントから抜いてください。

●必ず電源プラグを持って、コンセントから抜いてください。

保温に関して

炊飯終了後、1分刻みで保温経過時間を表示します。
「9:59」までは1分単位、その後「10h」→「11h」→「12h」の1時間単位の表示となります。
保温時間が12時間を経過すると、自動的に保温状態が解除され、待機状態になります。
強制的に保温状態を解除する場合は、電源プラグをコンセントから抜いてください。

タイマーの使いかた（白米のみ）

! 白米以外の調理でタイマーは使用しないでください。

●食材によっては腐食する可能性があります。

【タイマーの設定方法】

※タイマー設定時間が炊飯完了ではありません。

①タイマーボタン（+・-）を押して、炊飯開始時間を設定します。

- ・設定時間は10分刻みで最大9時間30分まで可能です。
- ・炊飯ランプ（赤）が点滅します。

【例】3:00にタイマーを設定

↓
3時間後に炊飯が開始します。

②炊飯ボタンを押します。

- ・カウントダウンが始まり、設定時間が経過すると炊飯を開始します。
- ・炊飯ランプ（赤）が点灯します。

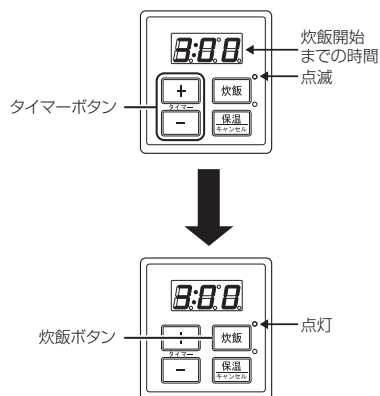

正しい使いかた

レシピブックについて

付属のレシピブックには、炊飯ボタンを押すだけで調理できる「ほったらかしレシピ」と時間を計って保温／キャンセルボタンを手動で操作して調理する「手動調整レシピ」があります。

詳しくはレシピブックの1ページを参照してください。

※「手動調整レシピ」で炊飯ボタンを押したまま放置すると、食材が焦げたり本体が故障する原因となりますのでご注意ください。

※レシピの分量以上を入れて調理しないでください。

吹きこぼれ等、故障の原因となります。

お手入れのしかた

! 必ず電源プラグをコンセントから抜いて本体を冷ましてから行ってください。

- 調理後は必ず下記のお手入れを毎回行ってください。
- 本体の水洗いは絶対にしないでください。
- シンナーやベンジン、みがき粉などは使用しないでください。変色・サビ・傷の原因になります。
- 食器洗浄器や食器乾燥機は使用しないでください。火災や故障の原因になります。

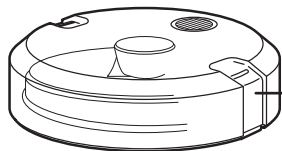

外ぶた・内ぶた・内なべ・付属品

中性洗剤とスポンジで洗い、水をふき取る。

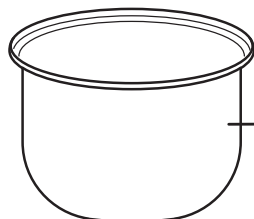

本 体

固く絞ったふきんでふく。

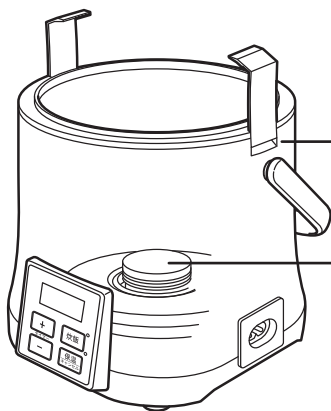

熱板・サーモスタット

異物などがこびりついたときは、中性洗剤を含ませたナイロンたわしで軽くみがき、固く絞ったふきんでふく。(濡れた状態でご使用しないでください。故障の原因になります。)

仕様

電 源	AC100V 50/60Hz
消 費 電 力	250W
本 体 寸 法	約 165(幅)×167(奥行)×198(高さ)mm
本 体 重 量	約 1.0kg
コ ー ド 長	約 1.45m (着脱式)
温 度 ヒ ュ ー ス	172℃
炊 飯 容 量	90～360ml (0.5～2合)
生 産 国	中国
付 属 品	計量カップ、しゃもじ、蒸し網、レシピブック

- この商品は、日本国内用に設計・販売しています。電源電圧や周波数の異なる国では、使用できません。海外での修理や部品販売などのアフターサービスも対象外となります。

アフターサービスについて

1. 保証書

- 保証書は、本書の裏面に添付されています。（※本書から切り離さないでください）
- 保証書はお買い上げの販売店で「お買い上げ日」と「販売店」欄の記入をご確認のうえ、内容をよくお読みの後、大切に保管してください。
- 保証期間はお買い上げ日より1年間です。

2. 修理を依頼されるとき

- **保証期間内**
商品に本書（保証書）を添えて、お買い上げの販売店に持参してください。保証の記載内容により、無料で修理いたします。
- **保証期間が過ぎている**
お買い上げの販売店にご相談ください。修理によって使用できる場合には、お客様のご要望により、有料修理いたします。

3. 補修用性能部品の保有期間

- 補修用性能部品とは、その製品の機能を維持するために必要な部品です。
- 「ミニライスクッカー」の補修用性能部品の保有期間は、製造打ち切り後8年です。

4. 長年愛用された製品の点検（★長年ご使用の冷風扇の点検を！）

愛情点検	ご使用の際に、この様な症状がありませんか？	
	<ul style="list-style-type: none">● プラグや電源コードが異常に熱い● 電源コードに深いキズや変形がある。● コゲくさい臭いがする。● その他の異常、故障がある。	<p>一つでも該当する場合には――</p> <p>故障や事故防止のため、電源を切ってプラグをコンセントから抜き、必ず販売店にご相談ください。</p>

以上、アフターサービスについてのご不明の点がございましたら、お買い上げの販売店までお問い合わせください。

個人情報のお取り扱いについて

お受けしましたお客様の個人情報は、当社個人情報保護方針に基づき、適切に管理いたします。また、お客様の同意がない限り、業務委託をする場合および法令に基づき必要と判断される場合を除き、第三者への開示は行ないません。

〈利用目的〉

お受けしました個人情報は、商品・サービスに関わるご相談 / お問い合わせおよび修理対応のみを目的として使用させていただきます。

なお、この目的のためにアルファックス・コイズミ株式会社および関係会社で上記の個人情報を利用することがあります。

〈業務委託の場合〉

上記目的の範囲内で対応業務を委託する場合、委託先に対しては当社と同等の個人情報保護を実施させるとともに、適切な管理 / 監督をいたします。

【保証・無料修理規定】

- 取扱説明書、本体貼付ラベル等の注意書に従った正常な使用状態で保証期間内に故障した場合、無料修理致します。
- 保証期間内に故障して無料修理をお受けになる場合には、商品と本書をご持参ご提示の上、お買い上げの販売店にご依頼ください。
- ご転居、ご贈答品等で本保証書に記入してあるお買い上げの販売店に修理がご依頼できない場合には、アルファックス・コイズミ株式会社にお問い合わせください。
- 保証期間内でも次の場合には有料修理になります。
 - 使用上の誤り及び不当な修理や改造による故障及び損傷。
 - お買い上げ後の落下等による故障及び損傷。
 - 火災、地震、落雷、水害、その他の天災地変、異常電圧による故障及び損傷。
 - 一般家庭用以外（例えば業務用の長時間使用、車両、船舶への搭載）に使用された場合の故障及び損傷。
 - 本書のご提示がない場合。
 - 本書にお買い上げ年月日、お客様名、販売店名の記入のない場合、あるいは字句を書き換えた場合。
- 保証期間内でも商品を修理窓口へ送付された場合の送料はお客様の負担となります。
- 本書は日本国内においてのみ有効です。Effective only in Japan.
- 本書は再発行致しませんので、紛失しないよう大切に保管してください。

修理メモ

※この保証書は、本書に明示した期間、条件のもとにおいて無料修理をお約束するものです。従ってこの保証書によって保証書を発行している者（保証責任者）、及びそれ以外の事業者に対するお客様の法律上の権利を制限するものではありません。
 ※保証期間経過後の修理につきましては、お買い上げの販売店、または、アルファックス・コイズミ株式会社にお問い合わせください。

ミニライスクッカー ARC-T104W/P

保証書

持込修理

本書は、本書記載内容（上記）で無料修理を行うことをお約束するものです。お買い上げの日から、下記期間中故障が発生した場合は、本書をご提示の上、お買い上げの販売店に修理をご依頼してください。

品名/品番	ミニライスクッカー / ARC-T104W/P		
お買い上げ年月日 *	年	月	日
無料修理 保証期間	対象部分	期間（お買い上げ日より）	
	本体	1年	

お客様様	お名前 *	* 販売店
	ご住所 *	
	TEL ()	

*印欄に記入のない場合は無効となりますので、必ずご確認ください。

販売店の皆様へのお願い

必ず全項目をご記入、ご捺印の上、お客様にお渡しください。

お客様サービス窓口・修理受付

この商品に関するご意見・ご質問については下記へお寄せください。

【お客様サービス窓口】 ☎ **048-718-3336** 〒344-0127 埼玉県春日部市水角1190
 電話受付時間：平日9:00～17:00（土・日・祝日・夏期休暇・年末年始を除く）

アルファックス・コイズミ株式会社

<http://www.alphax.koizumi.co.jp/>

<http://www.alphax.jp/>（商品サイト）