

AL COLLE

家庭用

# ハンディスチーマー ASI-900 取扱説明書【保証書付】

ご使用前に必ずお読みください。

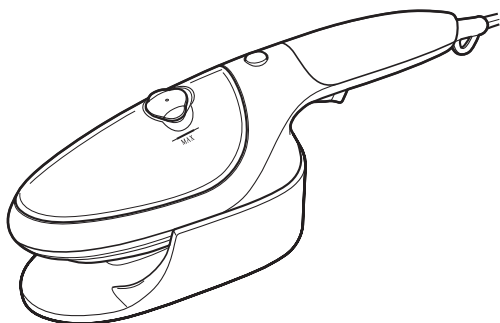

## 目次

安全上のご注意	1～3
使用上のご注意	4～5
仕様	6
各部のなまえ	7～8
スチームアイロンとしての 正しい使いかた	9～10
ドライアイロンとしての 正しい使いかた	11
お手入れのしかた	12
故障かな?と思ったら	13
アフターサービスについて	14

このたびは、ハンディスチーマーをお買い上げいただき、まことにありがとうございます。正しくご使用いただくために、ご使用前に必ずこの取扱説明書をよくお読みください。

なお、この取扱説明書には保証書が付いています。  
お読みになられたあとも、大切に保管してください。

アルファックス・コイズミ株式会社

## 安全上のご注意

- \* ご使用前に、この「安全上のご注意」をよくお読みの上、正しくお使いください。
- \* ここに示した注意事項は、製品を安全に正しくお使いいただき、お使いになる方や他の人への危害や損害を未然に防止するためのものです。また注意事項は、危害や損害の大きさと切迫の程度を明示するために、誤った取扱いをすると生じることが想定される内容を「警告」「注意」の2つに区分しています。いずれも安全に関する重要な内容ですので、必ず守ってください。



### 警告

誤った取扱いをしたときに、死亡または重傷を負う可能性があるもの。



### 注意

誤った取扱いをしたときに、使用者が傷害を負ったり、物的損害の可能性のあるもの。

### 絵表示と絵表示の意味







⊘ 記号は、禁止の行為であることを告げるものです。図の中や近傍に具体的な禁止内容（左図の場合は分解禁止）が描かれています。

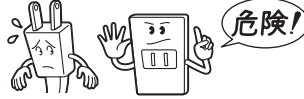

● 記号は、行為を強制したり指示したりする内容を告げるものです。図の中に具体的な指示内容（左図の場合は電源プラグをコンセントから抜いてください）が描かれています。

※お読みになられたあとは、お使いになる方がいつも見られるところに必ず保管してください。

## ⚠ 警告

<p><b>!</b> 指示</p> <p>●電源プラグの刃および刃の取付面にホコリが付着している場合はふきとる。ホコリが付着したまま電源プラグを差し込むと、ショート・火災の原因になります。</p>	<p><b>!</b> 指示</p> <p>●電源プラグはコンセントの奥までしっかり差し込む。 感電・ショート・発火・発煙の原因になります。</p> 
<p><b>⊘</b> 禁止</p> <p>●交流 100V 以外では使用しない。 火災・感電の原因になります。</p> 	<p><b>⊘</b> 禁止</p> <p>●定格 15V 以上のコンセントを単独で使う。 他の器具と併用すると、分岐コンセント部が異常発熱し、発火することがあります。</p>
<p><b>⊘</b> 禁止</p> <p>●本機を傾けない。 タンクに水を入れすぎない。 水を入れるときは、満水目盛 (MAX) 位置を超えないようにしてください。タンクの水がこぼれると、ショート・感電の原因になります。</p>	<p><b>⊘</b> 禁止</p> <p>●電源コードや電源プラグが傷んだり、コンセントの差し込みがゆるいときは使用しない。 感電・ショート・発火の原因になります。</p> 
<p><b>⊘</b> 禁止</p> <p>●電源コードを傷つけたり、破損したり、加工したり、無理に曲げたり、引っ張ったり、ねじったり、たばねたり、重いものをのせたり、挟み込んだり、高温部に近づけたりしない。 火災・感電の原因になります。</p> 	<p><b>ぬれた手禁止</b></p> <p>●ぬれた手で、電源プラグを抜き差ししない。 感電やけがの原因になります。</p> 
<p><b>⊘</b> 分解禁止</p> <p>●改造・分解しない。また、修理技術者以外の人は修理しない。 火災・感電・けがの原因になります。修理は買い上げの販売店または、アルファックス・コイズミ株式会社「お客様サービス窓口」にご相談ください。</p>	<p><b>⊘</b> 禁止</p> <p>●子供や介護の必要な方だけでは使わない。 けが・感電の原因になります。</p> 
	<p><b>⊘</b> 禁止</p> <p>●水につけたり、水をかけたりしない。 ショート・感電の原因になります。</p> 

## 安全上のご注意 (つづき)

### ⚠ 注意

<p><b>!</b> 指示</p> <p>●電源プラグを抜くときは電源コードをもたず に必ず電源プラグを もって引き抜く。 感電・ショートの原因に なることがあります。</p> 	<p><b>!</b> 指示</p> <p>●製品を運ぶときは、製品が十分に冷え ていることを確認する。 けがややけどの原因になります。</p>
<p><b>!</b> プラグを抜く</p> <p>●使用時以外は、電源プラグをコンセント から抜いておく。 けがややけど、絶縁劣 化による感電・漏電火 災の原因になることが あります。</p> 	<p><b>!</b> プラグを抜く</p> <p>●給水・排水時は、電源プラグをコンセ ントから抜いておく。 感電することがあります。</p>
<p><b>⊘</b> 禁止</p> <p>●熱いアイロンに電源コードを巻きつけ ない。 ショート・発火の原因になることがありま す。</p>	<p><b>⊘</b> 禁止</p> <p>●高温部 (掛け面やスチームなど) に触 れない。 やけどの原因になります。</p>
<p><b>⊘</b> 禁止</p> <p>●アイロンを傾けたり、前後に激しく動か さない。 故障の原因になることがあります。</p>	<p><b>⊘</b> 禁止</p> <p>●水道水以外は使用しない。 井戸水や湧き水などを使用すると、不純物が 付着して、故障の原因になることがあります。</p>
<p><b>⊘</b> 禁止</p> <p>●置台は不安定な所や熱に弱い敷物の上 におかない。 けがややけど、敷物を損傷する原因になりま す。</p>	<p><b>⊘</b> 禁止</p> <p>●スチームボタンを連続して早く操作し ない。 2秒間隔より早く操作すると、湯滴が出てや けどや衣類を汚す原因になります。</p>
<p><b>⊘</b> 禁止</p> <p>●ガソリン、ベンジン、シンナーなど、引 火性のものの近くで使用しない。 火災や故障の原因になることがあります。</p>	<p><b>⊘</b> 禁止</p> <p>●人や身体および着用したままの衣類に、 スチームをかけない。 やけどの原因になります。</p>
<p><b>⊘</b> 禁止</p> <p>●落としたりぶつけたりしない。 感電・発火の原因になることがあります。</p>	<p><b>⊘</b> 禁止</p> <p>●アイロンのそばを離れるときは、通電し たままにしない。 故障や火災の原因になることがあります。 必ず電源プラグをコンセントから抜いてくだ さい。</p>
<p><b>⊘</b> 禁止</p> <p>●スチームを顔や手、足にかけない。 やけどの原因になります。</p>	

## 使用上のご注意

- 上水道の水以外の液体をタンクに入れないでください。  
タンクの破損や、衣類を汚す原因になります。
  - ボタンなど固いものにアイロンかけをしないでください。  
掛け面を傷めます。
  - ハンディスチーマー本体をアイロン台からはみ出してアイロンかけをしないでください。  
やけどの原因になります。
  - 本製品は家庭用です。業務用の用途に使用しないでください。  
故障の原因になります。
  - ブラシが濡れた状態で布地に押し付けしないでください。  
色移りすることがあります。
  - 着用したままの衣類にアイロンかけをしないでください。  
やけどの原因になります。
  - 着物や皮革製品には、スチームアイロンとして使用しないでください。
- 
- 使用していないときや、通電後も適温になるまでは、本体を置台においた状態にしてください。
  - タンクに水を入れるときは、電源プラグをコンセントから抜いてから、給水カップで入れてください。
  - お掛けになる布地に「スチーム禁止」などの表示があるときは、その指示に従ってください。
  - 大切な衣類や高価なものには、目立たない部分でためし掛けをしてから使用してください。
  - ウールやカシミアなどの起毛製の布地には、掛け面を布地から10cm程度はなして、目立たない部分でためし掛けをしてから使用してください。
  - 化繊・絹・毛など熱に弱い繊維には、あて布をするか、目立たない部分でためし掛けをしてから使用してください。

## 使用上のご注意（つづき）

- 初めて使用するとき、臭いや煙が出ることがあります。  
異常ではありません。安心してご使用ください。使用にともない出なくなります。
- 前回使用した水がタンクに残っていると、通電開始後にスチーム穴からスチームが出ることがあります。
- 通電直後にスチームボタンを押すと、スチーム穴から水漏れがすることがあります。  
パイロットランプが消えるまで待ってください。
- 短い間隔でスチームボタンを連続して押すと、スチーム穴からお湯がたれることがあります。  
2秒以上の間隔でスチームボタンを押してください。
- 掛け面を上にした状態では、スチームが出にくいことがあります。  
正しい向きで使用してください。
- 本製品を使用中に、本体内部でカチカチと音がすることがあります。  
サーモスタット（自動温度調節器）が作動しているためです。安心してご使用ください。
- スチームに白い粉が混じることがあります。  
水に含まれる鉱物質などです。安心してご使用ください。布地に付着したときは、払い取ってください。
- 洗濯した布地に洗剤や汚れが残っていると、アイロンの熱で布地が茶色に変色することがあります。  
よくすすぎ、乾燥させてからアイロンがけをしてください。
- 表面に水滴がつくことがあります。  
スチームが結露したものです。多いときはふき取ってください。

### タンク内部の水滴について

タンク内部に水滴がついている場合がありますが、スチーム検査をしてお届けしているためです。安心してご使用ください。

## 仕様

電 源	AC100V 50/60Hz
消 費 電 力	900W
外 形 寸 法	約305 (幅) ×72 (奥行) ×84 (高さ) mm
か け 面 の 面 積	約50cm <sup>2</sup>
質 量	約530g
付 属 品	置台 (1)、布ブラシ (1)、毛ブラシ (1)、給水カップ (1)、通し針 (1)
蒸 気 発 生 方 式	滴下式
安 全 装 置	温度ヒューズ (216℃)
タ ン ク 容 量	約70ml (満水目盛)
コ ー ド	約2.3m
生 産 国	中国

- 本製品は、日本国内用に設計・販売しています。電源電圧や周波数の異なる国では使用できません。海外での修理や部品販売などのアフターサービスも対象外となります。

## 各部のなまえ

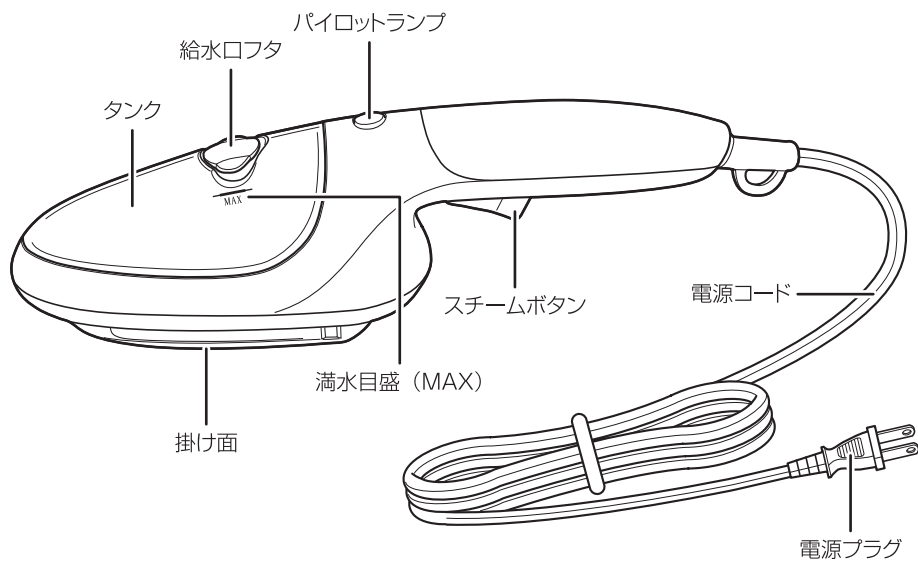

### 掛け面

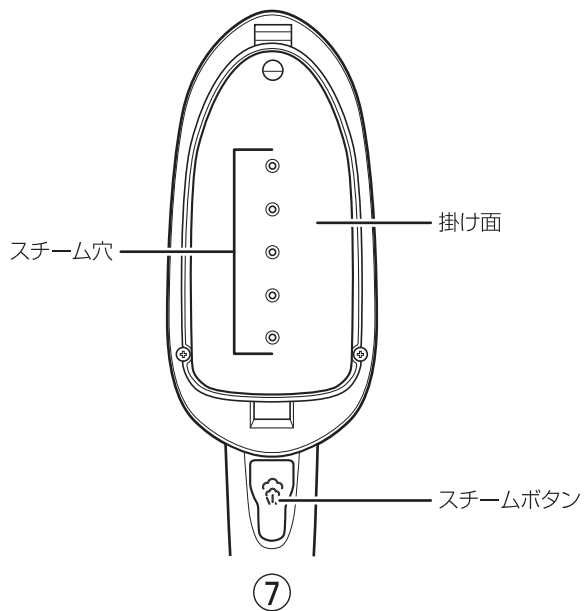



## 付属品

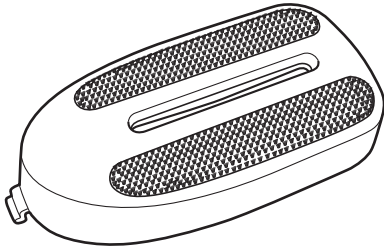

■布ブラシ  
小さなホコリなどを取る際に使用します。

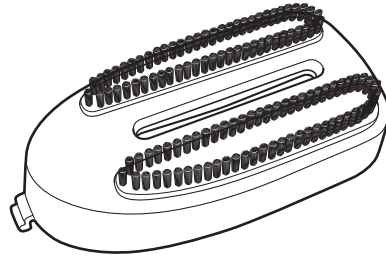

■毛ブラシ  
糸くずや大きなホコリを取る際に使用します。

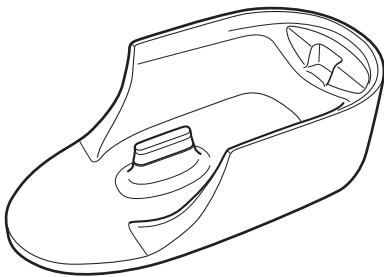

■置台  
通電してから使用後まで、本体をおく台として使用します。

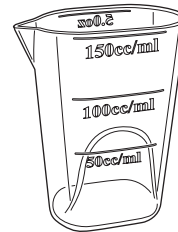

■給水カップ  
タンクに水を入れるときに使用します。

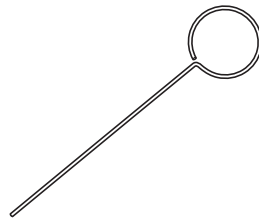

■通し針  
スチーム穴が詰まったときに使用します。

## スチームアイロンとしての正しい使いかた

① 給水口フタを開け、給水カップでタンクに水を入れます。

- 満水目盛 (MAX) 位置まで水を入れてください。
- 必ず給水カップで水を入れてください。蛇口から直接入れると水があふれ、本体内に入り、ショート・感電・故障の原因になります。
- 水道水を使用してください。井戸水や湧き水などを使用しないでください。
- 水を入れたら給水口フタを確実に閉めてください。

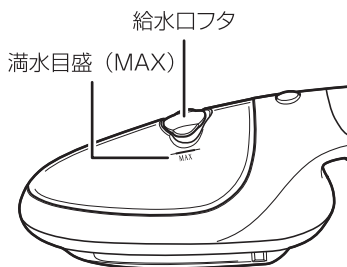

② ホコリも一緒に取るときはブラシを取り付けます。

- 必ず電源プラグを電源コンセントに差し込む前に取り付けてください。

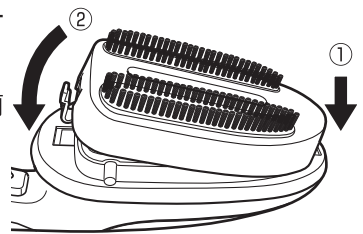

- ① 穴に差し込む
- ② カチッと音がするまで押し込む

③ アイロンを置台におき、電源プラグを電源コンセントに根元まで差し込みます。

- パイロットランプが点灯します。

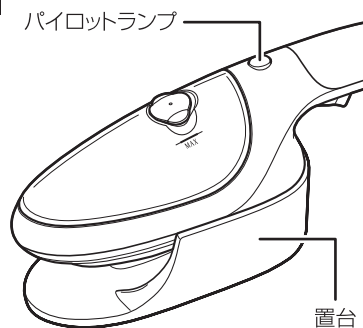

④パイロットランプが消え、適温になったことを確認してからアイロンを水平または垂直にして、アイロン掛けをします。

- スチームボタンを押すと、スチームが出ます。  
2秒以上の間隔でスチームボタンを押します。



⑤使用後は、電源プラグをコンセントから抜きます。

- 必ず電源プラグを持って、コンセントから抜いてください。
- 掛け面の腐食を防ぐため、給水口フタを開け、タンクの水を捨ててください。

⑥アイロンの温度が下がったら、ブラシを取り外します。

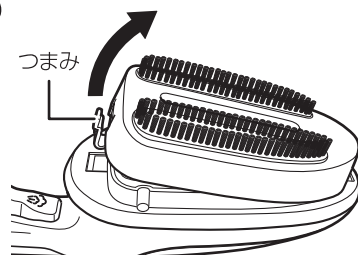

ブラシのつまみを押しながら矢印の方向に取り外す

⑦給水口フタを閉め、アイロンを置台において保管します。

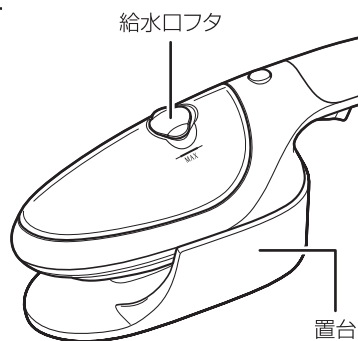

## ドライアイロンとしての正しい使いかた

本製品の掛け面温度は約140℃です。布地の絵表示が「中」のものは使用できます。熱に弱い繊維（毛や絹など）はあて布をするか、目立たない部分でためし掛けをして異常がないか確認してください。

- ① アイロンを置台におき、電源プラグを電源コンセントに根元まで差し込みます。

●パイロットランプが点灯します。

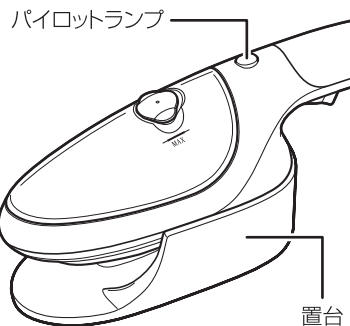

- ② パイロットランプが消え、適温になったことを確認してからアイロンを水平または垂直にして、アイロン掛けをします。

- ③ 使用後は、電源プラグをコンセントから抜きます。

●必ず電源プラグを持って、コンセントから抜いてください。

- ④ アイロンを置台において保管します。

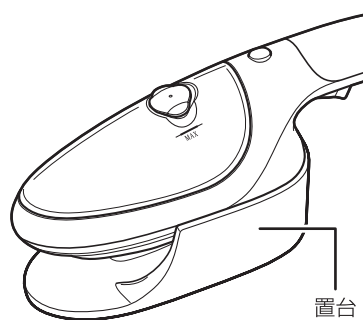

## お手入れのしかた

**!** 必ず電源プラグをコンセントから抜いて本体を冷ましてから行ってください。

### 本体が汚れたとき

- 本体に直接、水をかけないでください。
- 柔らかい布で拭いてください。
- 掛け面の落ちにくい汚れは、中性洗剤か水を含ませた布でふき取ってください。スプレーのりを使用後は、そのつどふき取ってください。
- タワシ、みがき粉、シンナー、ベンジンなどで磨かないでください。

### スチーム穴がつまったとき

- 通し針で取り除き、濡れた布でふき取ってください。
- 掃除の直後は布地を汚すことがありますので、必ず数分間スチームを出してからご使用ください。

## 故障かな?と思ったら

現象	原因・処置方法
熱くならない。	電源プラグはコンセントにしっかり差し込まれていますか。
スチームが出ない。 スチームが少ない。	スチーム穴にゴミや水垢がつまっていませんか。 スチーム穴を掃除してください。
	タンク内にゴミが入っていませんか。 きれいな水に入れ替えてください。
	タンク内が水垢などで汚れていませんか。
	スチームボタンを数回押ししても出ませんか。 スチームボタンをさらに数十回押ししてください。
水漏れがする。 お湯がたれる。	パイロットランプが点灯していませんか。 消えるまで待ってください。
	2秒より短い間隔でスチームボタンを押していませんか。2秒以上の間隔でスチームボタンを押してください。
布地がこげる。	あて布をしてアイロンがけしてください。

# アフターサービスについて

## 1. 保証書

- ・保証書は、本書の裏面に添付されています。（※本書から切り離さないでください）
- ・保証書はお買い上げの販売店で「お買い上げ日」と「販売店」欄の記入をご確認のうえ、内容をよくお読みの後、大切に保管してください。
- ・保証期間はお買い上げ日より1年間です。

## 2. 修理を依頼される時

- ・保証期間内  
商品に本書（保証書）を添えて、お買い上げの販売店に持参してください。保証の記載内容により、無料で修理いたします。
- ・保証期間が過ぎている  
お買い上げの販売店にご相談ください。修理によって使用できる場合には、お客様のご要望により、有料修理いたします。

## 3. 補修用性能部品の保有期間

- ・補修用性能部品とは、その製品の機能を維持するために必要な部品です。
- ・「ハンディスチーマー」の補修用性能部品の保有期間は、製造打ち切り後5年です。

## 4. 長年愛用された製品の点検（★長年ご使用のハンディスチーマーの点検を！）

愛情点検	ご使用の際に、この様な症状がありませんか？	
	<ul style="list-style-type: none"><li>●プラグや電源コードが異常に熱い</li><li>●電源コードに深いキズや変形がある。</li><li>●コゲくさい臭いがする。</li><li>●その他の異常、故障がある。</li></ul>	<p>一つでも該当する場合には――</p> <p>故障や事故防止のため、電源を切ってプラグをコンセントから抜き、必ず販売店にご相談ください。</p>

以上、アフターサービスについてのご不明の点がございましたら、お買い上げの販売店までお問い合わせください。

## 個人情報のお取り扱いについて

お受けしましたお客様の個人情報は、当社個人情報保護方針に基づき、適切に管理いたします。また、お客様の同意がない限り、業務委託をする場合および法令に基づき必要と判断される場合を除き、第三者への開示は行ないません。

〈利用目的〉

お受けしました個人情報は、商品・サービスに関わるご相談 / お問い合わせおよび修理対応のみを目的として使用させていただきます。

なお、この目的のためにアルファックス・コイズミ株式会社および関係会社で上記の個人情報を利用することがあります。

〈業務委託の場合〉

上記目的の範囲内で対応業務を委託する場合、委託先に対しては当社と同等の個人情報保護を実施させるとともに、適切な管理 / 監督をいたします。

## 【保証・無料修理規定】

- 取扱説明書、本体貼付ラベル等の注意書に従った正常な使用状態で保証期間内に故障した場合、無料修理致します。
- 保証期間内に故障して無料修理をお受けになる場合には、商品と本書をご持参ご提示の上、お買い上げの販売店にご依頼ください。
- ご購入、ご購入品等で本保証書に記入してあるお買い上げの販売店に修理がご依頼できない場合には、アルファックス・コイズミ株式会社にお問い合わせください。
- 保証期間内でも次の場合には有料修理になります。
  - 使用上の誤り及び不当な修理や改造による故障及び損傷。
  - お買い上げ後の落下等による故障及び損傷。
  - 火災、地震、落雷、水害、その他の天災地変、異常電圧による故障及び損傷。
  - 一般家庭用以外（例えば業務用の長時間使用、車両、船舶への搭載）に使用された場合の故障及び損傷。
  - 本書のご提示がない場合。
  - 本書にお買い上げ年月日、お客様名、販売店名の記入のない場合、あるいは字句を書き換えた場合。
- 保証期間内でも商品を修理窓口へ送付された場合の送料はお客様の負担となります。
- 本書は日本国内においてのみ有効です。Effective only in Japan.
- 本書は再発行致しませんので、紛失しないよう大切に保存してください。

修理メモ

※この保証書は、本書に明示した期間、条件のもとにおいて無料修理をお約束するものです。従ってこの保証書によって保証書を発行している者（保証責任者）、及びそれ以外の事業者に対するお客様の法律上の権利を制限するものではありません。  
 ※保証期間経過後の修理につきましては、お買い上げの販売店、または、アルファックス・コイズミ株式会社にお問い合わせください。

## ハンディスチーマー ASI-900

### 保証書

持込修理

本書は、本書記載内容（裏面）で無料修理を行うことをお約束するものです。  
 お買い上げの日から、下記期間中故障が発生した場合は、本書をご提示の上、お買い上げの販売店に修理をご依頼してください。

品名／品番	ハンディスチーマー / ASI-900		
お買い上げ年月日*	年	月	日
無料修理 保証期間	対象部分	期間（お買い上げ日より）	
	本体	1年	
お客様	お名前*		
	様		
	ご住所*		
	TEL ( )		
	*販売店		

★印欄に記入のない場合は無効となりますので、必ずご確認ください。

販売店の皆様へのお願い

必ず全項目をご記入、ご捺印の上、お客様にお渡しください。

### お客様サービス窓口・修理受付

この商品に関するご意見・ご質問については下記へお寄せください。

【お客様サービス窓口】 ☎ **048-718-3336** 〒344-0127 埼玉県春日部市水角1190  
 電話受付時間：平日9:00～17:00（土・日・祝日・夏期休暇・年末年始を除く）

アルファックス・コイズミ株式会社

<http://www.alphax.koizumi.co.jp/>

<http://www.alphax.jp/>（商品サイト）