

ミニライスクッカー LRC-T106

取扱説明書【保証書付】

ご使用前に必ずお読みください。

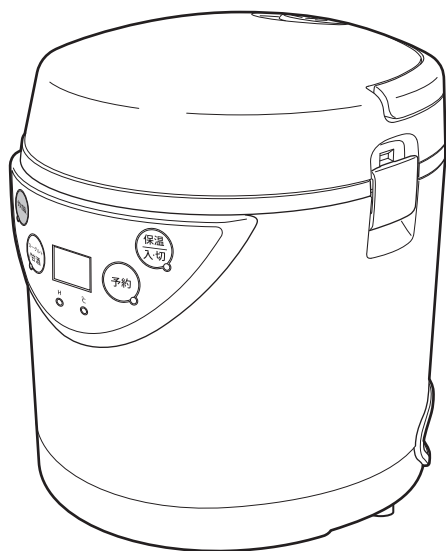

もくじ

安全上のご注意	1～3
使用上のお願い	4
各部のなまえ	5～6
炊飯モードの使いかた	7～10
発酵モードの使いかた	11～16
お手入れのしかた	17～18
故障かな?と思われたときは	19
仕様	20
別売品について	20
アフターサービスについて	21

このたびは、ミニライスクッカーをお買い上げいただき、まことにありがとうございます。
正しくご使用いただくために、ご使用前に必ずこの取扱説明書をよくお読みください。
なお、この取扱説明書には保証書が付いています。
お読みになられたあとも、大切に保管してください。

安全上のご注意

商品および取扱説明書には、お使いになるかたや他の人への危害と財産の損害を未然に防ぎ、安全に正しくお使いいただくために、重要な内容を記載しています。次の内容（表示・図記号）をよく理解してから本文をお読みになり、記載事項をお守りください。

表示の説明



警告

「取り扱いを誤った場合、使用者が死亡または重傷*1を負うことが想定されること」を示します。



注意

「取り扱いを誤った場合、使用者が傷害*2を負うことが想定されるか、または物的損害*3の発生が想定されること」を示します。

- *1：重傷とは、失明や、けが、やけど（高温・低温）、感電、骨折、中毒などで、後遺症が残るものおよび治療に入院・長期の通院を要するものをさします。
- *2：傷害とは、治療に入院や長期の通院を要さない、けが、やけど、感電などをさします。
- *3：物的損害とは、家屋・家財および家畜・ペットなどにかかわる拡大損害をさします。

図記号の説明



禁止

⊘は、禁止（してはいけないこと）を示します。
具体的な禁止内容は、図記号の中や近くに絵や文章で示します。



指示

●は、指示する行為の強制（必ずすること）を示します。
具体的な指示内容は、図記号の中や近くに絵や文章で示します。



注意

△は、注意を示します。
具体的な注意内容は、図記号の中や近くに絵や文章で示します。

警告



分解禁止

分解・修理・改造はしない

感電・火災・けが・故障の原因になります。修理はお買い上げの販売店またはアルファックス・コイズミ株式会社「お客様サービス窓口・修理受付」にご相談ください。



指示

電流は交流100V、定格15A以上のコンセントを単独で使う

交流100V以外で使ったり、コンセントを他の器具と同時に使ったり、延長コードを使うと、火災・感電の原因になります。



禁止

子供だけで使わせたり、幼児の手の届くところで使わない

感電・やけど・けがの原因になります。



禁止

カーテン等可燃物の近くで使用しない

火災の原因になります。



接触禁止

熱板に触れない

感電の原因になります。



接触禁止

使用中や使用後しばらくは高温部に触れない

やけどの原因になります。



禁止

熱板の上に物を置かない

火災の原因になります。



指示

電源プラグはコンセントの奥までしっかり確実に差し込む

感電・ショート・発火の原因になります。



ぬれ手禁止

ぬれた手で電源プラグを抜き差ししない

感電・けがの原因になります。



禁止

蒸気口に顔や手を近づけない

やけどの原因になります。

(警告つづき)



電源プラグ・器具用プラグを乳幼児が誤ってなめないようにする

指示 感電・けがの原因になります。



水につけたり、水をかけたりしない

水ぬれ禁止 ショート・感電の原因になります。



電源コードを傷付けたり、無理に曲げたり、引っ張ったり、ねじったり、束ねたり、高温部に近づけたり、重い物を載せたり、挟み込んだり、加工したりしない

電源コードが破損し、感電・火災の原因になります。



熱板に衝撃を与えない

万一ひびが入ったり、割れた場合、そのまま使うと、過熱・異常動作・感電の原因になります。

このような場合はコンセントから電源プラグを抜いて使用を中止し、すぐに修理を依頼してください。



電源コードや電源プラグが傷んだり、コンセントの差し込みが緩いときは使用しない

感電・ショート・発火の原因になります。



**電源プラグは清潔にする
刃および刃の取付面にほこりが付着している場合は拭き取る**

ショート・火災の原因になります。



すき間に金属物（ピンや針金など）などの異物を入れない

感電や、異常動作してけがの原因になります。



内なべに適正容量以上の水・材料を入れない

やけど・感電・火災の原因になります。



異常・故障時には、直ちに使用を中止する

そのまま使用すると、火災・感電・けがの恐れがあります。

指示

安全上のご注意

⚠ 注意



壁や家具の近くで使わない

蒸気や熱で壁や家具を傷め、変色・変形の原因になります。

禁止



空だきや過熱をしない

やけどや調理物の発火・内なべの破損の原因になります。

禁止



電源プラグを抜くときは、電源コードを持たずに、先端の電源プラグを持って引き抜く

プラグを持って抜く

感電やショートして、火災の原因になります。



缶詰や瓶詰めなどを直接加熱しない

破裂したり、赤熱してやけど・けがの原因になります。

禁止



熱板の上で直接調理しない

発火・異常動作の原因になります。

禁止



調理以外の目的で使用しない

感電・火災の原因になります。

禁止



不安定な場所や熱に弱い敷物の上では使用しない

禁止

火災の原因になります。



使用時以外は電源プラグをコンセントから抜く

プラグを抜く

けがややけど、絶縁劣化による感電や漏電・火災の原因になります。



お手入れは冷めてから行う

高温部に触れ、やけどの原因になります。

指示



専用の内なべ以外は入れない

過熱によるやけどや異常動作によるけがの原因になります。

禁止



水のかかるところや火気の近くでは使用しない

禁止

感電・漏電の原因になります。



本体を持ち運ぶ際はロックレバーに触れない

禁止

外ぶたが開き、けがややけどをする恐れがあります。



炊飯中・調理中は外ぶたを開けない

接触禁止

外ぶたを開ける時は高温部に手を触れない

やけどの原因になります。



専用の電源コード以外を使用したり、電源コードを他の機器に転用しない

禁止

ショート・漏電による発火・感電・やけどの原因になります。

使用上のお願い

■内なべでお米を研がない。

- ・フッ素被膜がはがれる場合があります。
 - ・内なべが変形して吹きこぼれ等が発生し、故障の原因になります。
- ※上記のような場合は、新しい内なべをお買い求めください。(P.20「別売品について」参照)

■ごはんつぶなど異物をつけたまま使わない。

故障の原因になります。

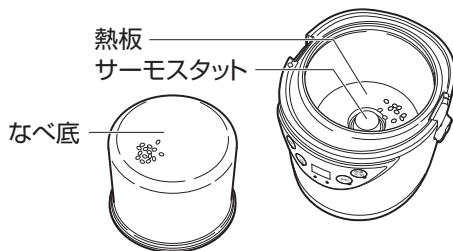

■空だきをしない。

故障の原因になります。

■別の調理なべなどを入れて使わない。

故障の原因になります。

■調味液、調味料は合わせてよく溶かしてから入れる。

生煮えになるなど、うまく調理ができない原因になります。

■炊飯後、外ぶたを開けるときは、ふきんやミトンを使用する。

- ・本体の外ぶた・ロックレバー・蒸気口などが非常に高温になっていますので、十分注意してください。
- やけどの原因になります。
- ・炊飯中、炊飯直後は本体が高温になっていますので、取っ手を持って運ばないでください。

△注意 高温部(やけどに注意)

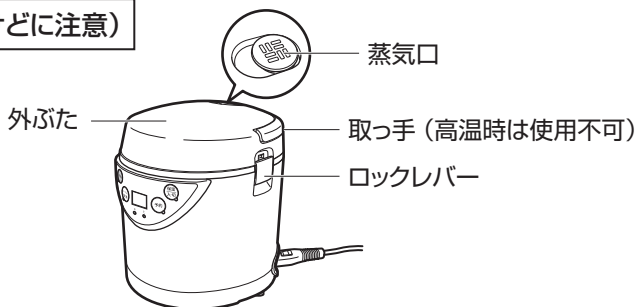

各部のなまえ

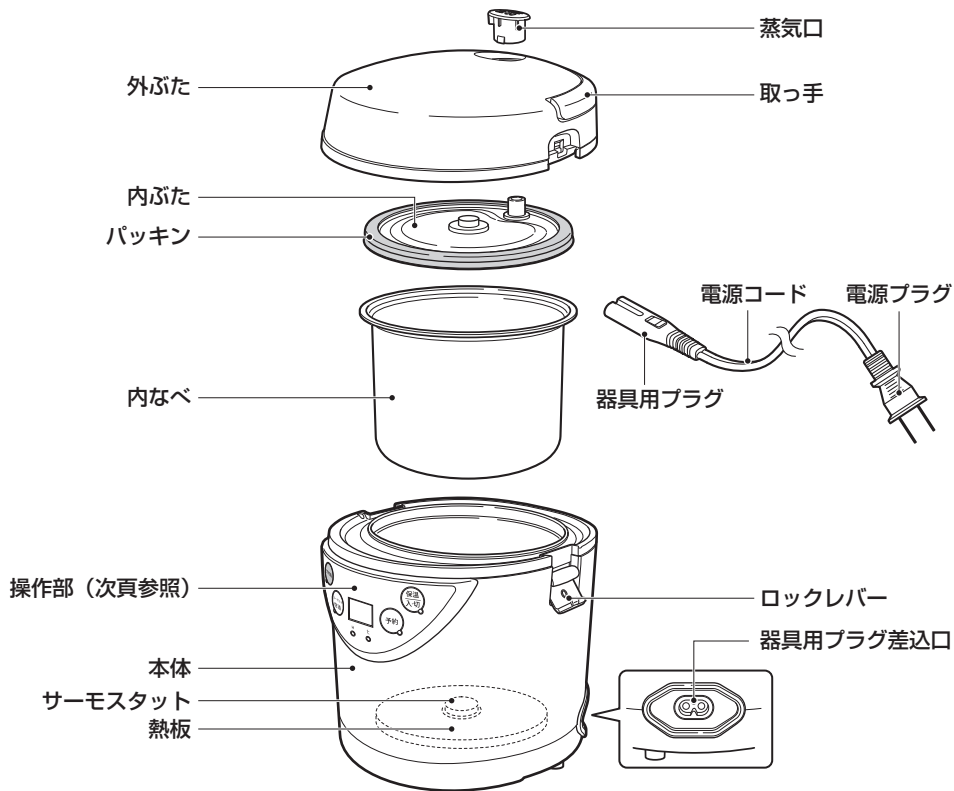

付属品

●計量カップ



●蒸し網

蒸し料理を作る際にご使用ください。

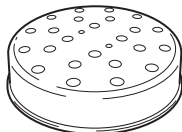

内なべに蒸し網をセットしお湯を適量入れます。(約100ml)

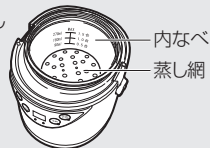

●内なべ用キャップ

調理物を冷蔵庫で保存する際にご使用ください。

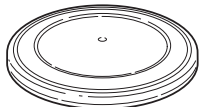

●しゃもじ

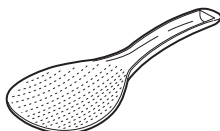

●レシピブック



操作部

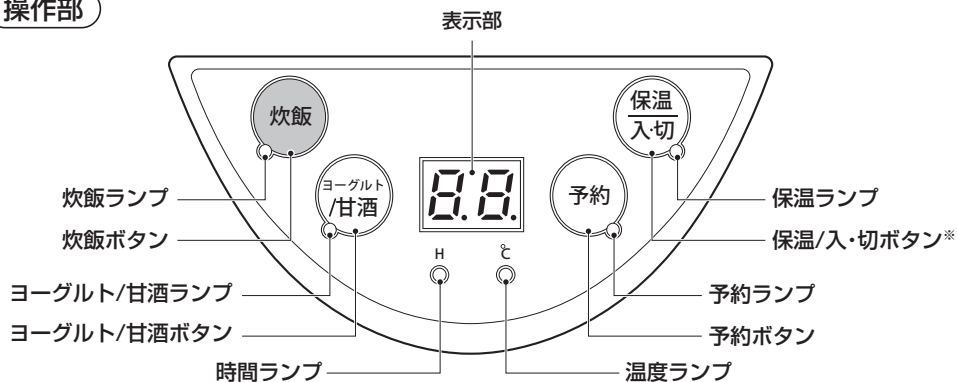

※保温/入切ボタンについて：設定中に押すと操作を取り消します。炊飯中・調理中に押すと、炊飯・調理を中止します。

待機状態について

- 電源コードを接続すると、ピッと音が鳴りランプと表示部が全点灯した後、ランプが全消灯し、表示部に「- -」が表示され、待機状態になります。待機状態のとき、約1分間操作をしないと、表示部が消灯し、電源が切れます。続けて操作する場合は、保温/入切ボタンを押して、表示部に「- -」を表示させてください。
- ※待機状態にしないと、炊飯ボタン・ヨーグルト/甘酒ボタンは反応しません。

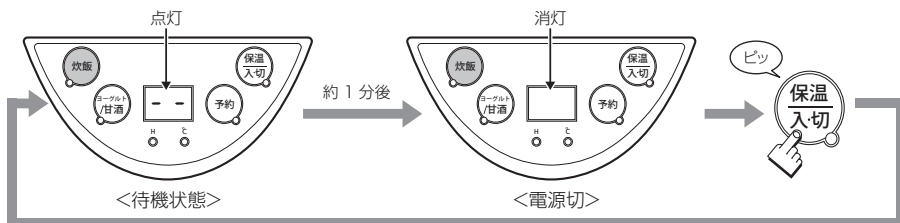

内なべのフッ素被膜について

取扱いやお使い時に、内ふたとの接触部のフッ素被膜が摩耗することがありますが、食品衛生上や性能上には問題ありません。

付属のレシピブックについて

付属のレシピブックには、炊飯ボタン・ヨーグルト/甘酒ボタンを押すだけで調理できる「ほったらかしレシピ」と時間を計って保温/入切ボタンを手動で操作して調理する「手動調整レシピ」があります。詳しくはレシピブックの1ページを参照してください。

※「手動調整レシピ」で炊飯ボタンを押したまま放置すると、食材が焦げたり本体が故障する原因になりますのでご注意ください。

※レシピの分量以上を入れて調理しないでください。吹きこぼれ等、故障の原因になります。

炊飯モードの使いかた

■白米の炊きかた

1 付属の計量カップでお米の分量を計測して、お米を研ぎます。

- 内なべでお米を研がないでください。
- 内なべが変形すると吹きこぼれ等が発生し、故障の原因になります。
- おかゆはできません。
- 白米以外は1合までにしてください。吹きこぼれる可能性があります。

<付属の計量カップの分量>

1/2カップ	90ml(0.5合)
すり切り一杯	180ml(1合)
すり切り一杯と1/2カップ	270ml(1.5合)

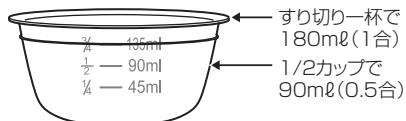

2 内なべの水のラインにあわせて水加減をした内なべを本体にセットします。

- 内なべの外側の水分や、なべ底の異物をきれいに拭き取ってください。
- お米の種類や状態、お好みにより、約30分間水に浸してください。

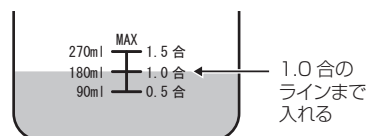

<(例) 1合のときの水の量>

内なべを2～3回矢印のように動かしてお米を平らにならす。

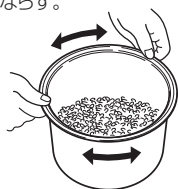

内なべを本体にセットする。

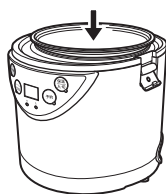

左右のロックレバーで外ぶたをしっかりと固定する。

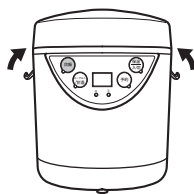

- 水の量はお米の種類や状態、お好みに合わせて調節してください。

3 電源プラグをコンセントにしっかり差し込みます。

- 器具用プラグを本体の器具用プラグ差込口に接続してから、コンセントに電源プラグを差し込んでください。
- ピッと音が鳴りランプと表示部が全点灯した後、ランプが全消灯し、表示部に「- -」が表示されて待機状態になります。
※約1分間操作をしないと、表示部が消灯し、電源が切れます。
(P. 6「待機状態について」参照)

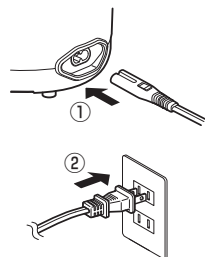

4 炊飯を押します。

- 炊飯ランプが点滅し、約5秒後に点灯して、炊飯が始まります。
※炊飯時間は炊飯量、お米の種類、室温、水温、水加減により異なりますが、約30分で炊き上がります。

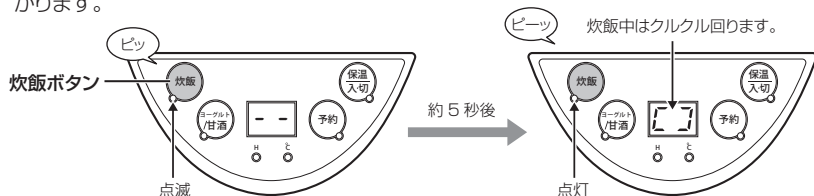

ご注意

蒸気口に顔や手を近づけないでください。
蒸気が勢いよく噴きだし、やけどの原因になります。

炊飯を中止するとき

ピッ 保温入切を押します。

炊飯ランプが消灯し、待機状態になります。

保温に切り替えるとき

ピッ 保温入切を押します。
ピッ 保温入切を押します。

保温ランプ・時間ランプが点滅し、約5秒後に点灯して保温が始まります。

- 炊きあがると、ピーッと5回鳴り保温ランプ・時間ランプが点灯し、自動的に保温になります。表示部には保温経過時間が表示されます。(P. 9「保温について」参照)

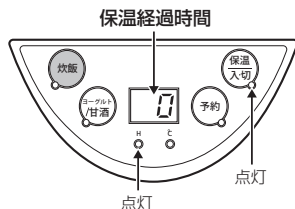

5 約10分間むらします。

6 べちゃつきを防ぐため、すぐにごはん全体をよくほぐします。

❗ 使用後は、電源プラグをコンセントから抜いてください。

- 必ず電源プラグを持って、コンセントから抜いてください。
- ご使用のたびに必ずお手入れをしてください。(P. 17 ~ P. 18「お手入れのしかた」参照)

炊飯モードの使いかた

保温について

※長時間の保温は、食材によっては変色やにおいの原因になるのでお控えください。
※米飯類を5時間以上保温しないでください。ごはんがばさついたり、かたくなります。

- 炊飯終了後、保温ランプ・時間ランプが点灯し、1時間刻みで保温経過時間を表示します。
- 保温時間が約12時間を経過すると、ピーツと5回鳴り、待機状態になります。

保温経過時間

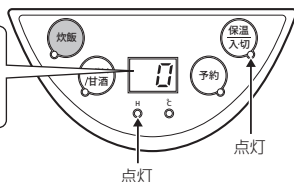
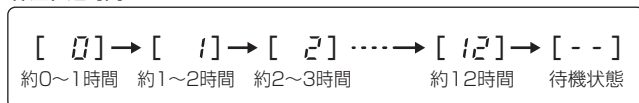

保温を中止するとき



保温ランプが消灯し、待機状態になります。

保温を再開するとき



保温ランプ・時間ランプが点滅し、約5秒後に点灯して、保温が始まります。

タイマー（炊飯予約）の使いかた

※本機のタイマーは調理時間を設定するものではありません。
お好みに設定した時間に炊飯を開始する予約タイマーです。

⚠ 白米、玄米以外の調理ではタイマーを使用しないでください。

●食材によっては腐敗する可能性があります。

炊飯ランプ点滅中に

1 **炊飯** を押し、**予約** を押します。

●炊飯ランプ・予約ランプ・時間ランプが点滅し、表示部に「0.5」が点滅表示されます。

※炊飯ボタンを押した後、5秒以内（炊飯ランプ点滅中）に予約ボタンを押してください。5秒間操作しないと、自動的に炊飯が始まります。

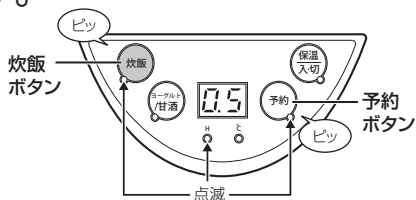

炊飯ランプ・予約ランプ・時間ランプ点滅中に

2 **予約** を押し、炊飯開始までの時間を選択します。

●時間は約0.5時間（30分）後と、1時間きざみで約1時間後～約12時間後まで選択できます。

※5秒以内（炊飯ランプ・予約ランプ・時間ランプ点滅中）に予約ボタンを押してください。5秒間操作しないと、予約が確定されます。

炊飯開始までの時間

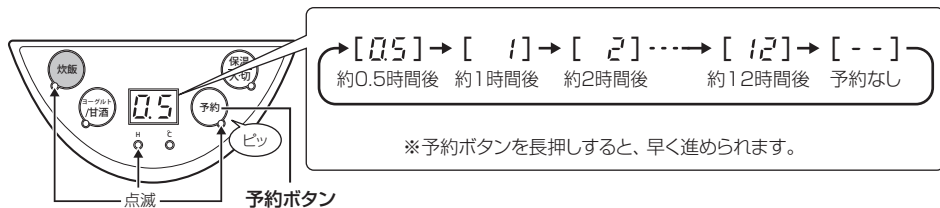

●炊飯開始までの時間を選択後、約5秒経過すると、炊飯ランプ・予約ランプ・時間ランプが点灯し、予約が確定します。

●表示部に炊飯開始までの時間が1時間きざみでカウントダウン表示されます。
（12～11時間後：12を表示、11～10時間後：11を表示、・・・1時間以内：1を表示）

●炊飯開始時間になると、自動的に炊飯が始まります。

<お役立ち使用例>

30分浸水後に、炊飯を開始したい場合は「0.5」にタイマーを設定します。

30分経過すると、自動的に炊飯が始まります。

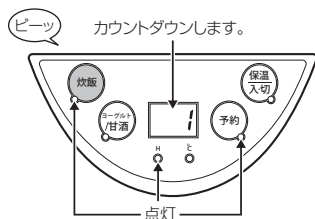

発酵モードの使いかた

発酵モードについて

※発酵モードではタイマーは設定できません。

- ヨーグルト/甘酒ボタンで発酵モードにし、調理温度と調理時間を設定して調理します。調理温度と調理時間は、下表のように設定できます。

調理温度	調理時間
40℃	1時間きざみで、約7時間～約12時間
60℃	1時間きざみで、約5時間～約10時間

●調理温度と調理時間の設定のしかた

- ①ヨーグルト/甘酒ボタンを押すと発酵モードになり、ヨーグルト/甘酒ランプ・温度ランプが点滅します。
- ②点滅中に再度ヨーグルト/甘酒ボタン押すと、調理温度が切り替わります。
- ③設定したい調理温度を表示させた状態で約5秒経過すると、調理温度が確定され、時間ランプが点滅します。
- ④点滅中に再度ヨーグルト/甘酒ボタン押すと、調理時間が切り替わります。
- ⑤設定したい調理時間を表示させた状態で約5秒経過すると、調理時間が確定され、調理が始まります。

ヨーグルト/甘酒ボタン

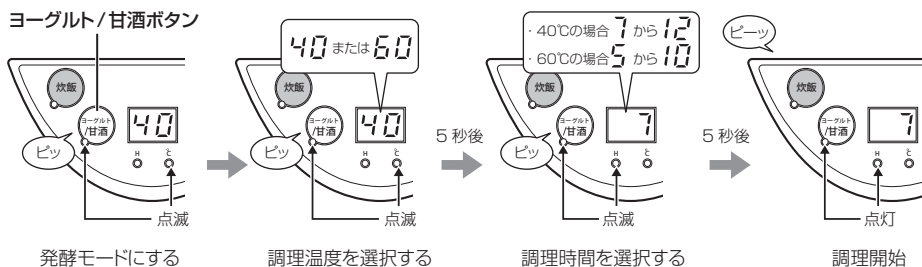

※発酵モードを使用する前に、内なべ、外ぶた、内ぶた、使用する用具(スプーンなど)を消毒してください。(下記～次頁参照)

- 汚れや雑菌が入るとうまく作れません。
- 消毒後、水滴を布巾などで拭かず軽く水をきってから使用してください。(内なべの外側についた水滴は、布巾などで拭き取ってください。)

内なべ、外ぶた、内ぶたの消毒方法

1 内なべに水200mℓを入れます。

- 内なべの外側の水分や、なべ底の異物をきれいに拭き取ってください。

2 内なべを本体にセットします。

内なべを本体にセットする。左右のロックレバーで外ぶたをしっかりと固定する。

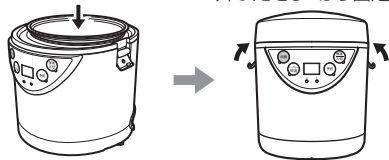

3 電源プラグをコンセントにしっかり差し込みます。

- 器具用プラグを本体の器具用プラグ差込口に接続してから、コンセントに電源プラグを差し込んでください。
- ピッと音が鳴りランプと表示部が全点灯した後、ランプが全消灯し、表示部に「- -」が表示されて待機状態になります。
※約1分間操作をしないと、表示部が消灯し、電源が切れます。
(P. 6「待機状態について」参照)

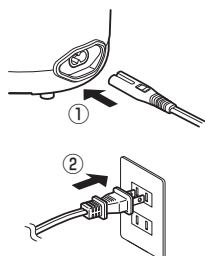

4 を押します。

- 炊飯ランプが点滅し、約5秒後に点灯して、運転が始まります。

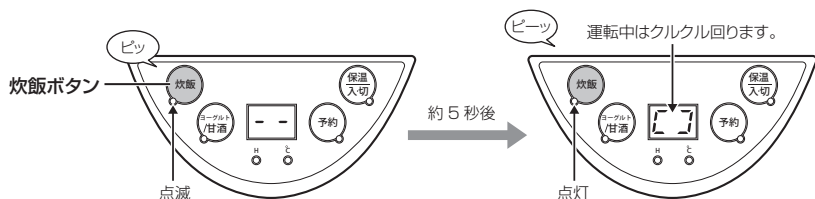

ご注意

蒸気口に顔や手を近づけないでください。
蒸気が勢よく噴きだし、やけどの原因になります。

5 15分経過したら、 を押して運転を中止します。

- 炊飯ランプが消灯し、待機状態になります。

消毒後は

- 軽く水をきり、本体・内なべを冷ましてから発酵モードを使用してください。
本体・内なべが熱い状態で発酵モードを使用するとうまく作れない原因になります。
- 消毒後の内なべは非常に高温になっていますので、十分注意してください。

使用する用具の消毒方法

熱湯に数分間浸すか、熱湯をまんべんなくかけます。

- 熱湯に浸して消毒する場合は、用具全体が熱湯に浸かるようにしてください。
- 熱湯をかけて消毒する場合は、1分間以上流しかけてください。

ご注意

熱湯によるやけどに注意してください。
金属製の用具の場合は特に熱くなりますので、ご注意ください。

消毒後は

- 水滴を布巾などで拭かず軽く水をきってから使用してください。

発酵モードの使いかた

■ヨーグルトの作りかた

1 内なべ、外ふた、内ふた、使用する用具（スプーンなど）を消毒します。（P. 11～P. 12参照）

2 内なべにヨーグルトを入れ、牛乳を少しずつ加えながらよく混ぜ合わせます。

材料（出来上がり分量 約 500ml） ヨーグルト：50g・牛乳：500ml

●材料や詳しい作りかたについては、付属のレシピブックをご覧ください。

ヨーグルトを入れる

牛乳を加えながら、混ぜ合わせる。

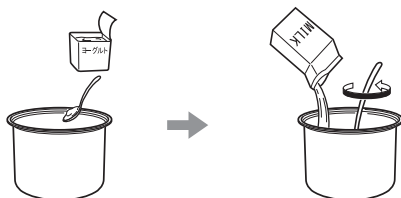

3 内なべを本体にセットします。内なべを本体にセットする。左右のロックレバーで外ふたをしっかりと固定する。

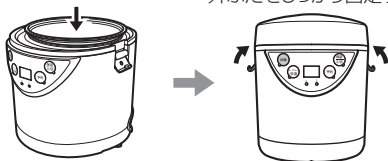

4 電源プラグをコンセントにしっかり差し込みます。

●器具用プラグを本体の器具用プラグ差込口に接続してから、コンセントに電源プラグを差し込んでください。

●ピッと音が鳴りランプと表示部が全点灯した後、ランプが全消灯し、表示部に「- -」が表示されて待機状態になります。

※約 1 分間操作をしないと、表示部が消灯し、電源が切れます。

（P. 6「待機状態について」参照）

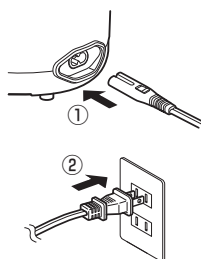

5 を押します。

- ヨーグルト/甘酒ランプ・温度ランプが点滅し、表示部に調理温度「40」が点滅表示されます。

※温度ランプが点滅中に再度ヨーグルト/甘酒ボタンを押すと、調理温度が切り替わります。(P. 11 参照)

- 約5秒経過すると、調理温度が確定され、時間ランプが点滅し、表示部に調理時間「7」が点滅表示されます。

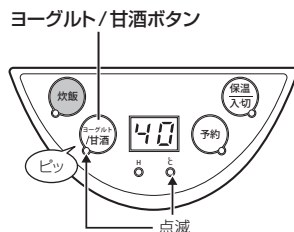

ヨーグルト/甘酒ランプ・時間ランプ点滅中に

6 を押して、調理時間を選択します。

- 調理時間は1時間刻みで、約7時間～約12時間まで選択できます。

※5秒以内(ヨーグルト/甘酒ランプ・時間ランプ点滅中)にヨーグルト/甘酒ボタンを押してください。5秒間操作しないと、調理時間が確定されます。

ヨーグルト/甘酒ボタン

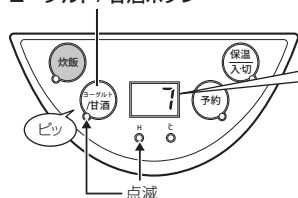

調理時間



※ヨーグルト/甘酒ボタンを長押しすると、早く進められます。

- 調理時間を選択後、約5秒経過すると、調理時間が確定され、ヨーグルト/甘酒ランプ・時間ランプが点灯し、調理が始まります。
- 表示部に調理終了までの時間が1時間きざみでカウントダウン表示されます。(12～11時間後：12を表示、11～10時間後：11を表示、・・・1時間以内：1を表示)
- 調理が終わると、表示部に「- -」が表示されて待機状態になります。
- できあがったヨーグルトは冷蔵庫で保存し、牛乳の賞味期限を目安にお召し上がりください。

 1時間きざみでカウントダウンします。

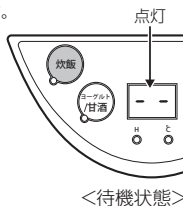
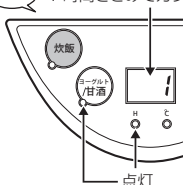

調理を中止するとき

  を押します。

ヨーグルト/甘酒ランプ・時間ランプが消灯し、待機状態になります。

使用後は、電源プラグをコンセントから抜いてください。

- 必ず電源プラグを持って、コンセントから抜いてください。
- ご使用のたびに必ずお手入れをしてください。(P. 17～P. 18「お手入れのしかた」参照)

発酵モードの使いかた

■ 糀甘酒の作りかた

1 内なべ、外ふた、内ふた、使用する用具（スプーンなど）を消毒します。（P. 11～P. 12参照）

2 内なべにごはんと水を入れよく混ぜ合わせてから、乾燥米こうじを加えてよく混ぜ合わせます。

材料(出来上がり分量 約 550ml) ごはん：200g・水(常温)：300ml・乾燥米こうじ：100g

●材料や詳しい作りかたについては、付属のレシピブックをご覧ください。

ごはんと水を入れ混ぜ合わせる。



乾燥米こうじを入れ混ぜ合わせる。

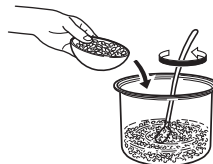

3 内なべを本体にセットします。内なべを本体にセットする。左右のロックレバーで外ふたをしっかりと固定する。



4 電源プラグをコンセントにしっかり差し込みます。

●器具用プラグを本体の器具用プラグ差込口に接続してから、コンセントに電源プラグを差し込んでください。

●ピッと音が鳴りランプと表示部が全点灯した後、ランプが全消灯し、表示部に「- -」が表示されて待機状態になります。

※約 1 分間操作をしないと、表示部が消灯し、電源が切れます。

（P. 6「待機状態について」参照）

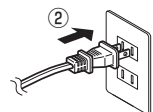
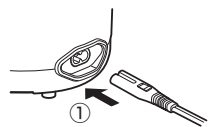

5 を2回押します。

- ヨーグルト/甘酒ランプ・温度ランプが点滅し、表示部に調理温度「60」が点滅表示されます。

※温度ランプが点滅中に再度ヨーグルト/甘酒ボタンを押すと、調理温度が切り替わります。(P. 11 参照)

- 約5秒経過すると、調理温度が確定され、時間ランプが点滅し、表示部に調理時間「5」が点滅表示されます。

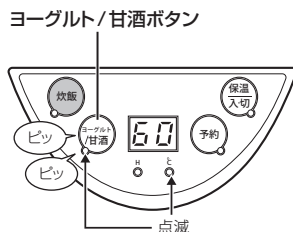

ヨーグルト/甘酒ランプ・時間ランプ点滅中に

6 を押して、調理時間を選択します。

- 調理時間は1時間刻みで、約5時間～約10時間まで選択できます。

※5秒以内(ヨーグルト/甘酒ランプ・時間ランプ点滅中)にヨーグルト/甘酒ボタンを押してください。5秒間操作しないと、調理時間が確定されます。

ヨーグルト/甘酒ボタン

調理時間

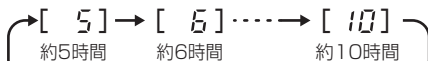
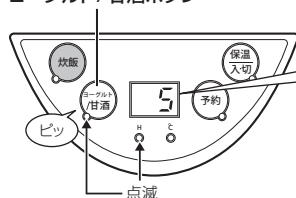

※ヨーグルト/甘酒ボタンを長押しすると、早く進められます。

- 調理時間を選択後、約5秒経過すると、調理時間が確定され、ヨーグルト/甘酒ランプ・時間ランプが点灯し、調理が始まります。
- 表示部に調理終了までの時間が1時間きざみでカウントダウン表示されます。(10～9時間後：10を表示、9～8時間後：9を表示、・・・1時間以内：1を表示)
- 調理が終わると、表示部に「--」が表示されて待機状態になります。
- できあがった甘酒は冷蔵庫で保存し、数日以内を目安にお早めにお召し上がりください。

 1時間きざみでカウントダウンします。

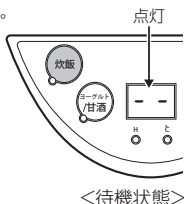
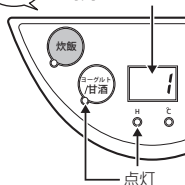

調理を中止するとき

  を押します。

ヨーグルト/甘酒ランプ・時間ランプが消灯し、待機状態になります。

使用後は、電源プラグをコンセントから抜いてください。

- 必ず電源プラグを持って、コンセントから抜いてください。
- ご使用のたびに必ずお手入れをしてください。(P. 17～P. 18「お手入れのしかた」参照)

お手入れのしかた

! 必ず電源プラグをコンセントから抜いて本体を冷ましてから行ってください。

- 調理後は必ず下記のお手入れを毎回行ってください。
- 本体の水洗いは絶対にしないでください。
- シンナーやベンジン、みがき粉などは使用しないでください。変色・サビ・傷の原因になります。
- 食器洗浄器や食器乾燥機は使用しないでください。火災や故障の原因になります。
- お手入れ後、内ぶた・パッキンを正しく取り付けてください。吹きこぼれや故障の原因になります。

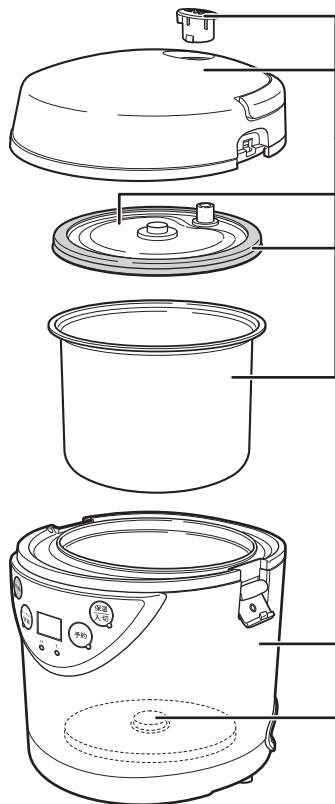

外ぶた・内ぶた・パッキン・蒸気口・内なべ

中性洗剤とスポンジで洗い、水を拭き取ります。
※外ぶたは十分に乾かしてから使用してください。

●内ぶた・パッキンの取り外しかた・取り付けかた→P. 18参照

本体

固く絞ったふきんで拭きます。

熱板・サーモスタット

異物などがこびりついたときは、中性洗剤を含ませたナイロンたわしで軽くみがき、固く絞ったふきんで拭きます。

※濡れた状態で使用しないでください。故障の原因になります。

計量カップ・しゃもじ・蒸し網・内なべ用キャップ

中性洗剤とスポンジ
で洗い、水を拭き取
ります。

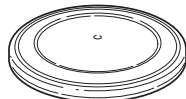
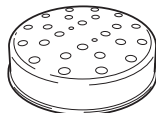
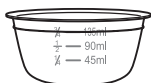

●内ぶた・パッキンは正しく取り付けてください。吹きこぼれ・故障の原因になります。

内ぶたの取り外しかた・取り付けかた

取り外しかた

蒸気口を外ぶたから外し、蒸気口取付部から内ぶたの凸部を指で押し取り外します。

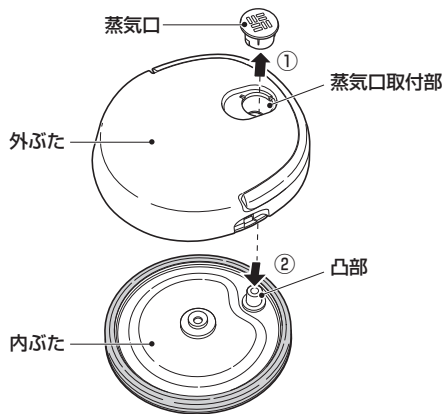

取り付けかた

内ぶたの凸部を蒸気口取付部に合わせてしっかりと押し込み、蒸気口を外ぶたに取り付けます。

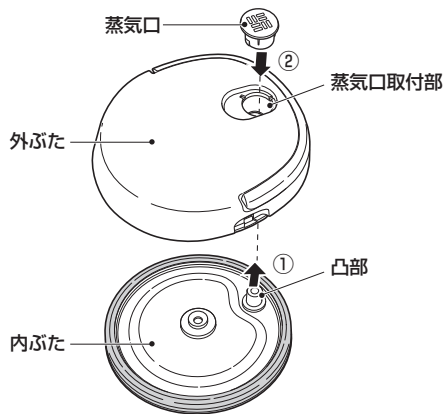

パッキンの取り外しかた・取り付けかた

取り外しかた

パッキン取付部からめくるようにして外します。

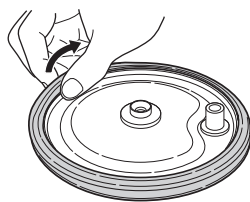

取り付けかた

パッキン取付部に確実にはめ込みます。＊パッキンの取付方向にご注意ください。

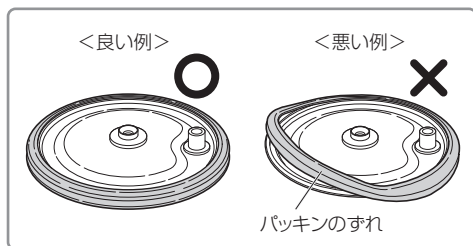
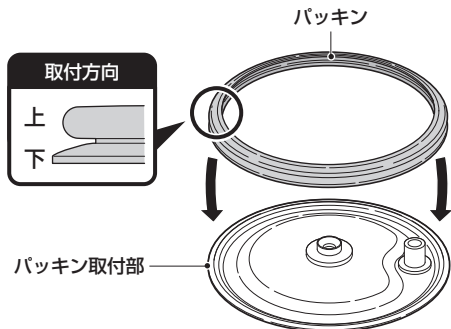

故障かな?と思われたときは

こんなときは?	確認してください!!
操作部のボタンを押しても動かない。	<ul style="list-style-type: none"> ・電源プラグや器具用プラグが抜けていませんか? →電源プラグをコンセントにしっかり差し込んでください。 →器具用プラグを本体の器具用プラグ差込口にしっかり差し込んでください。 ・待機状態になっていますか? →待機状態にしてから操作してください。(P. 6参照)
タイマーを設定できない	<ul style="list-style-type: none"> ・発酵モードを使用していませんか? →発酵モードではタイマーを設定できません。
ご飯がかたい やわらかい 芯がある	<ul style="list-style-type: none"> ・お米と水の量を正しく計りましたか? ・約10分むらした後、ご飯をほぐしていますか? ・お湯(35℃以上)でお米を洗ったり、水加減していませんか? ・炊飯途中で電源プラグや器具用プラグを抜いたり、ボタンを触っていませんか?
炊飯中、吹きこぼれる	<ul style="list-style-type: none"> ・お米と水の量を正しく計りましたか? ・炊飯容量は合っていますか? (最大炊飯容量: 約1.5合 [約270ml]) ・お米をよく洗いましたか? ・パッキンを取り付けていますか? ・パッキンを逆向きに取り付けていませんか?(P. 18参照)
ご飯がこげる	<ul style="list-style-type: none"> ・お米をよく洗いましたか? ・内なべの外側やなべ底、熱板にご飯つぶや水滴など異物がついていませんか? ・内なべをきちんと洗いましたか?
ヨーグルトや甘酒が うまできない	<ul style="list-style-type: none"> ・使用前に、本体や用具を消毒しましたか? →内なべ、外ふた、内ふた、使用する用具(スプーンなど)を消毒してください。(P. 11 ~ P. 12参照) ・調理前に材料をよく混ぜましたか? →材料をスプーンなどでよく混ぜ合わせてから調理を開始してください。 ・材料の分量・調理温度・時間設定は適切ですか? →付属のレシピブックを参考に、適切な分量・調理温度・時間で調理してください。 ・<ヨーグルトの場合>新鮮な材料を使用しましたか? →未開封の新鮮な成分無調整の牛乳とプレーンヨーグルトを使用してください。
ディスプレイに「E 1」「E 2」「E 5」が表示される	センサーの不具合が考えられます。お買い上げの販売店またはお客様サービス窓口・修理受付にご連絡ください。

仕様

電 源	AC100V 50/60Hz
消 費 電 力	250W
本 体 寸 法	約155(幅)×175(奥行)×196(高さ)mm
本 体 重 量	約1.4kg
コ ー ド 長	約1.4m (着脱式)
温 度 ヒ ュ ー ズ	192℃
炊 飯 容 量	90～270ml(0.5～1.5合)
生 産 国	中国
付 属 品	計量カップ、しゃもじ、蒸し網、内なべ用キャップ、レシピブック

- この商品は、日本国内用に設計・販売しています。電源電圧や周波数の異なる国では、使用できません。海外での修理や部品販売などのアフターサービスも対象外となります。

別売品について

別売品のお求めは、お買い上げの販売店または「お客様サービス窓口・修理受付」にお問い合わせください。

名 称	価格 (税抜)
フッ素加工内なべ (キャップ付)	1,000円
ふた一式	1,000円
内ふた	500円
電源コード	500円

- 上記価格は税抜価格です。別途消費税がかかります。また、別途送料・代金引換手数料がかかります。
- 内なべのフッ素加工は消耗しますので定期的な交換をお勧めします。

アフターサービスについて

1. 保証書

- ・保証書は、本書の裏面に添付されています。（※本書から切り離さないでください）
- ・保証書はお買い上げの販売店で「お買い上げ日」と「販売店」欄の記入をご確認のうえ、内容をよくお読みの後、大切に保管してください。
- ・保証期間はお買い上げ日より1年間です。

2. 修理を依頼される時

- ・保証期間内
商品に本書（保証書）を添えて、お買い上げの販売店または「お客様サービス窓口・修理受付」にご連絡ください。保証の記載内容により、無料で修理いたします。
- ・保証期間が過ぎている
お買い上げの販売店または「お客様サービス窓口・修理受付」にご相談ください。修理によって使用できる場合には、お客様のご要望により、有料で修理いたします。

3. 補修用性能部品の保有期間

- ・補修用性能部品とは、その製品の機能を維持するために必要な部品です。
- ・「ミニライスクッカー」の補修用性能部品の保有期間は、製造打ち切り後6年です。

4. 長年愛用された製品の点検（★長年ご使用のミニライスクッカーの点検を！）

愛情点検	ご使用の際に、この様な症状がありませんか？	
	<ul style="list-style-type: none">●電源プラグや電源コードが異常に熱い。●電源コードに深いキズや変形がある。●コゲくさい臭いがする。●その他の異常、故障がある。	<p>一つでも該当する場合には→</p> <p>故障や事故防止のため、電源を切って電源プラグをコンセントから抜き、必ず販売店または「お客様サービス窓口・修理受付」にご相談ください。</p>

以上、アフターサービスについてのご不明の点がございましたら、お買い上げの販売店または「お客様サービス窓口・修理受付」までお問い合わせください。

個人情報のお取り扱いについて

お受けしましたお客様の個人情報は、当社個人情報保護方針に基づき、適切に管理いたします。また、お客様の同意がない限り、業務委託をする場合および法令に基づき必要と判断される場合を除き、第三者への開示は行ないません。

〈利用目的〉

お受けしました個人情報は、商品・サービスに関わるご相談 / お問い合わせおよび修理対応のみを目的として使用させていただきます。

なお、この目的のためにアルファックス・コイズミ株式会社および関係会社で上記の個人情報を利用することがあります。

〈業務委託の場合〉

上記目的の範囲内で対応業務を委託する場合、委託先に対しては当社と同等の個人情報保護を実施させるとともに、適切な管理 / 監督をいたします。

MEMO

A large, empty rectangular box with rounded corners, intended for writing a memo. The box is outlined in black and occupies most of the page below the title.

【保証・無料修理規定】

- 取扱説明書、本体貼付ラベル等の注意書に従った正常な使用状態で保証期間内に故障した場合、無料修理致します。
- 保証期間内に故障して無料修理をお受けになる場合には、商品と本書をご持参ご提示の上、お買い上げの販売店にご依頼ください。
- ご購入後、ご贈答品等で本保証書に記入してあるお買い上げの販売店に修理がご依頼できない場合には、アルファックス・コイズミ株式会社にお問い合わせください。
- 保証期間内でも次の場合には有料修理になります。
 - 使用上の誤り及び不当な修理や改造による故障及び損傷。
 - お買い上げ後の落下等による故障及び損傷。
 - 火災、地震、落雷、水害、その他の天災地変、異常電圧による故障及び損傷。
 - 一般家庭用以外（例えば業務用の長時間使用、車両、船舶への搭載）に使用された場合の故障及び損傷。
 - 本書のご提示がない場合。
 - 本書にお買い上げ年月日、お客様名、販売店名の記入のない場合、あるいは字句を書き換えた場合。
- 保証期間内でも商品を修理窓口へ送付された場合の送料はお客様の負担となります。
- 出張修理は行っておりません。
- 本書は日本国内においてのみ有効です。Effective only in Japan.
- 本書は再発行致しませんので、紛失しないよう大切に保管してください。

修理メモ

- ※この保証書は、本書に明示した期間、条件のもとにおいて無料修理をお約束するものです。従ってこの保証書によって保証書を発行している者（保証責任者）、及びそれ以外の事業者に対するお客様の法律上の権利を制限するものではありません。
- ※保証期間経過後の修理につきましては、お買い上げの販売店、または、アルファックス・コイズミ株式会社にお問い合わせください。

ミニライスクッカー LRC-T106 保証書

本書は、本書記載内容で無料修理を行うことをお約束するものです。
お買い上げの日から、下記期間中故障が発生した場合は、本書をご提示の上、お買い上げの販売店に修理をご依頼してください。

品名／品番	ミニライスクッカー / LRC-T106		
お買い上げ年月日 *	年	月	日
無料修理 保証期間	対象部分	期間（お買い上げ日より）	
	本体	1年	
お客様様	お名前 *		
	ご住所 *		
	TEL ()		
	* 販売店		

*印欄に記入のない場合は無効となりますので、必ずご確認ください。

販売店の皆様へお願い

必ず全項目をご記入、ご捺印の上、お客様にお渡しください。

お客様サービス窓口・修理受付

この商品に関するご意見・ご質問については下記へお寄せください。

【お客様サービス窓口】 ☎ **048-718-3336** 〒344-0127 埼玉県春日部市水角1190
電話受付時間：平日9:00～17:00（土・日・祝日・夏期休暇・年末年始を除く）

※修理を依頼されるときは、お買い上げの販売店または「お客様サービス窓口・修理受付」に事前にご連絡ください。
※弊社への直接の返品はお受けしておりませんので、あらかじめご了承ください。返品につきましては、お買い上げの販売店にご相談ください。

アルファックス・コイズミ株式会社

<http://www.alphax.koizumi.co.jp/>

<https://www.alphax.jp/>（商品サイト）