

空気清浄機 AAC-0081

取扱説明書【保証書付】

このたびは、空気清浄機をお買い上げいただき、まことにありがとうございます。
正しくご使用いただくために、ご使用前に必ずこの取扱説明書をよくお読みください。
なお、この取扱説明書には保証書が付いています。
お読みになられたあとも、大切に保管してください。

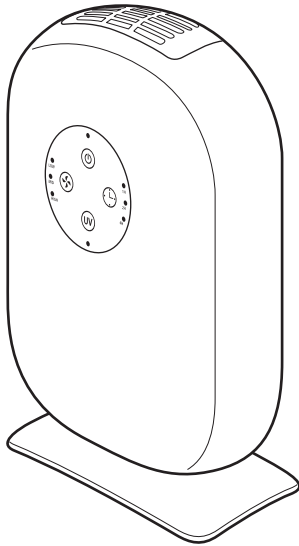

もくじ

安全上のご注意	1～3
使用上のお願い	4
各部のなまえ	5～7
脚の組み立てかた	7
使いかた	8～10
（通常の使いかた	8
風量を切り替える	9
UV モードで運転する	9
切タイマーを設定する	10
お手入れのしかた	11～15
（本体のお手入れ	11
各フィルタ－のお手入れ	11～14
UV ランプを交換する	15
故障かな？と思ったら	16
仕様	17
別売品について	17
アフターサービスについて	18

ご使用前に本書を必ずお読みください。

※ご使用前に付属品・部品などが揃っているかご確認をお願いいたします。本製品は、厳重な品質管理と検査をして出荷しておりますが、万一欠損、欠落等ございましたらご購入後1か月以内に、お買い上げの販売店または裏表紙に記載の「お客様サービス窓口・修理受付」までお問い合わせ頂けますようお願いいたします。速やかに無償で送付させていただきます。

安全上のご注意

商品および取扱説明書には、お使いになるかたや他の人への危害と財産の損害を未然に防ぎ、安全に正しくお使いいただくために、重要な内容を記載しています。次の内容（表示・図記号）をよく理解してから本文をお読みになり、記載事項をお守りください。

表示の説明



警告

「取り扱いを誤った場合、使用者が死亡または重傷^{*1}を負うことが想定されること」を示します。



注意

「取り扱いを誤った場合、使用者が傷害^{*2}を負うことが想定されるか、または物的損害^{*3}の発生が想定されること」を示します。

- *1：重傷とは、失明や、けが、やけど（高温・低温）、感電、骨折、中毒などで、後遺症が残るものおよび治療に入院・長期の通院を要するものをさします。
- *2：傷害とは、治療に入院や長期の通院を要さない、けが、やけど、感電などをさします。
- *3：物的損害とは、家屋・家財および家畜・ペットなどにかかわる拡大損害をさします。

図記号の説明



禁止

⊘は、禁止（してはいけないこと）を示します。
具体的な禁止内容は、図記号の中や近くに絵や文章で示します。



指示

●は、指示する行為の強制（必ずすること）を示します。
具体的な指示内容は、図記号の中や近くに絵や文章で示します。



注意

△は、注意を示します。
具体的な注意内容は、図記号の中や近くに絵や文章で示します。

警告



分解禁止

分解・修理・改造はしない

感電・火災・けが・故障の原因になります。修理はお買い上げの販売店または裏表紙に記載のアルファックス・コイズミ株式会社「お客様サービス窓口・修理受付」にご相談ください。



指示

コンセントや配線器具の定格を超えて使用したり、交流100V以外で使用したりしない

火災・感電の原因になります。



禁止

子供だけで使わせたり、幼児の手の届くところで使わない

感電・けがの原因になります。



指示

燃焼器具と併用する場合は換気をする

一酸化炭素中毒の原因になります。



禁止

アルコール系消毒液を近くで噴霧しない
また、可燃性のものやタバコ・線香など、火のついたものを近づけない
発火・火災の原因になります。



指示

電源プラグはコンセントの奥までしっかり確実に差し込む

感電・ショート・発火の原因になります。



濡れ手禁止

濡れた手で電源プラグを抜き差ししない

感電・けがの原因になります。







禁止

本体を横に寝かせて使用しない
また、本体の上に乗ったり物を置いたりしない

故障・感電・けがの原因になります。

(警告つづき)

 <p>指示</p>	<p>電源プラグを乳幼児が誤ってなめないようにする 感電・けがの原因になります。</p>	 <p>プラグを抜く</p>	<p>長期間使用しないときは、必ず電源プラグをコンセントから抜く 絶縁劣化による感電・漏電火災の原因になります。</p>
 <p>指示</p>	<p>電源プラグの刃および刃の取付面にホコリが付着している場合は拭き取る ホコリが付着したまま電源プラグを差し込むと、ショート・火災の原因になります。</p>	 <p>プラグを抜く</p>	<p>お手入れの際は、電源プラグをコンセントから抜く 感電したり、UVランプの光が目や皮膚を刺激する恐れがあります。</p>
 <p>禁止</p>	<p>電源コードを傷付けたり、無理に曲げたり、引っ張ったり、ねじったり、束ねたり、高温部に近づけたり、重い物を載せたり、挟み込んだり、加工したりしない 電源コードが破損し、感電・火災の原因になります。</p>	 <p>禁止</p>	<p>落下させるなどにより、本体に損傷がある場合は使用しない 発火・感電の原因になります。</p>
 <p>禁止</p>	<p>電源コードや電源プラグが傷んだり、コンセントの差し込みが緩いときは使用しない 感電・ショート・発火の原因になります。</p>	 <p>禁止</p>	<p>下記の場所では使用しない</p> <ul style="list-style-type: none">・浴室など、高温多湿な場所。・ガス、金属製の粉塵の発生する場所。・食用油、動物系油、機械油、ベンジン、シンナー、ガソリンなどが浮遊している場所。
 <p>禁止</p>	<p>すき間に指や金属物(ピンや針金など)などの異物を入れない 感電や、異常動作してけがの原因になります。</p>	 <p>禁止</p>	<p>衣類などを本体にかぶせない 感電・ショート・発火の原因になります。</p>
 <p>禁止</p>	<p>ベンジン・シンナーで拭いたり殺虫剤をかけない ひび割れ、感電、引火の恐れがあります。</p>	 <p>禁止</p>	<p>取扱説明書に記載した用途以外には使用しない</p>
 <p>指示</p>	<p>異常・故障時には、直ちに使用を中止する そのまま使用すると、火災・感電・けがの恐れがあります。</p>	 <p>禁止</p>	<p>子供や介護の必要な方だけでは使わない、また、子供に遊ばせない けがや感電の原因になります。</p>
 <p>水濡れ禁止</p>	<p>水につけたり、水をかけたりしない ショート・感電の原因になります。</p>	 <p>禁止</p>	<p>点灯中のUVランプは直接または間接に見ない また、反射光が目に入らないようにする 目の痛みや視力障害の原因になります。</p>

安全上のご注意

⚠️ 注意



プラグを抜く

使用時以外は電源プラグをコンセントから抜く

けがややけど、絶縁劣化による感電や漏電・火災の原因になります。



プラグを抜く

電源プラグを抜くときは、電源コードを持たずに、先端の電源プラグを持って引き抜く

感電やショートして、発火することがあります。



禁止

水のかかるところや火気の近くでは使用しない

感電・漏電の原因になります。



禁止

風に吸い込まれやすい物の近くで使わない

火災・故障の原因になります。



禁止

ガソリン、ベンジン、シンナーなど、引火性のものの近くで使用しない

火災や故障の原因になることがあります。



禁止

蒸気や霧の発生するものの近くで使用しない

また加湿器と併用するときは、直接ミストや蒸気を吸い込ませない
感電、故障の原因になります。



禁止

室内くんじょうタイプ(発煙型)の殺虫剤を使うときは、運転しない

本体内部や各フィルターに薬剤成分が蓄積し、その後送風口から放出されて健康を損なう恐れがあります。



禁止

空気清浄以外の目的で使用しない

感電・火災の原因になります。



禁止

キッチン等で換気扇やレンジフードの代わりに使用しない

本製品に換気機能はありません。またフィルターの寿命が短くなったり、故障の原因になります。



禁止

暖房機の熱気が直接当たるところや真上には置かない

変形や故障の原因になります。



禁止

本体を不安定な場所や高いところに置かない

転倒による故障の原因になります。



禁止

直射日光の当たるところで使用しない

変形や故障の原因になります。



禁止

専用のフィルター以外は使用しない

異常動作による故障の原因になります。

使用上のお願い

■ 送風口、吸気口をふさがないでください。

空気の循環が阻害され、発熱や発火・故障の原因になります。

■ 本製品は家庭用です。業務用の用途に使用しないでください。

故障の原因になります。

■ 台所等で換気扇として使用しないでください。

本製品に換気機能はありません。またフィルターの寿命が短くなったり、故障の原因になります。

■ 燃焼器具と同時に使用する際は、換気をしてください。

本製品に換気機能はありません。一酸化炭素中毒の原因になります。

■ フィルター交換の際は、必ず専用のフィルターを使用してください。

弊社指定の専用フィルターは「別売品について」P.17を参照ください。

■ 本体を横倒しにしたり、寝かせた状態で使用しないでください。

故障の原因になります。

■ 各フィルターやふたを外した状態で運転しないでください。

故障の原因になります。

■ 設置場所について

壁や家具など周囲から下図の様に離して使用してください。

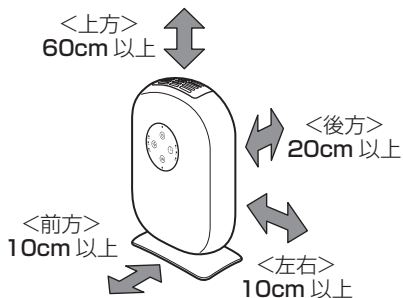

● 直射日光の当たるところや暖房器具の近くなど本体があたたまるところに置くと変形の原因になります。

● 水平で安定した場所に設置してください。

転倒により故障の原因になります。

● 同じ場所で長時間使用する場合は

- ・ 製品下部の床や周辺の壁等の汚れに注意してください。
- ・ ととき製品を移動し床なども清掃してください。

● パソコンやテレビなど電子機器の近くで使用すると映像の乱れや雑音の原因になります。

● 高価なものや美術品、学術品の保存など特殊な用途で使用しないでください。

● 湿気が多い場所では使用しないでください。

● 約 0 ~ 35℃のお部屋で使用してください。

結露などによるフィルターの寿命低下や故障の原因になります。

各部のなまえ

前面

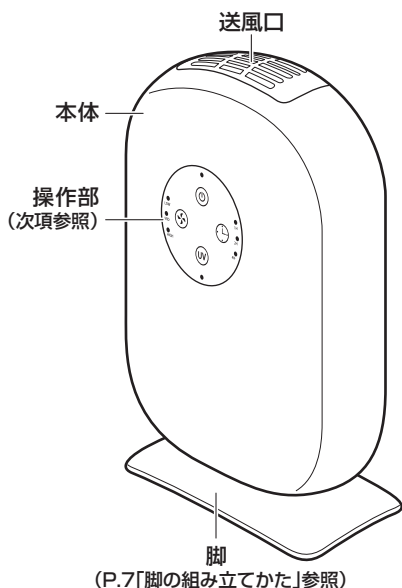

背面

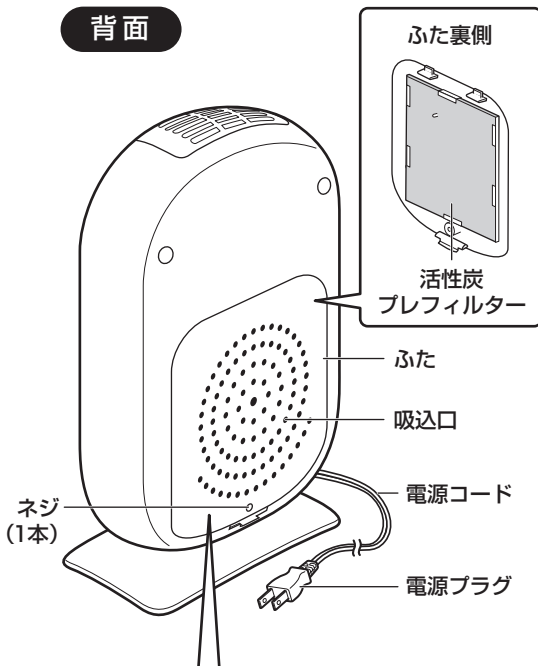

ふた内部

UVランプカバー 裏側

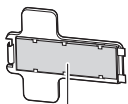

二酸化チタン 光触媒フィルター

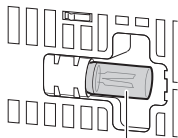

UVランプ (UVランプカバー内部)

UVランプカバー

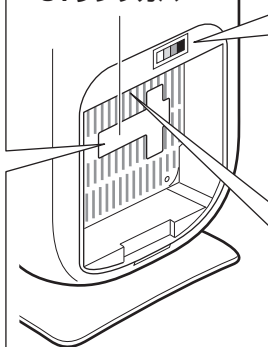

HEPAフィルターカラーチャート

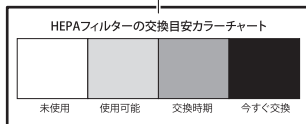

HEPAフィルターの交換目安にご使用ください。

フィルターセンサー



※HEPAフィルターが取り付けられていない場合は、フィルターセンサーがはたらき、電源ボタンを押しても運転しません。

付属品

● 脚

本体に装着して使用します。
(P.7 参照)



● HEPAフィルター

本体に装着されています。

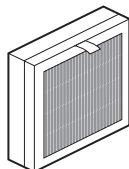

● 活性炭プレフィルター

ふた裏側に装着されています。



● 二酸化チタン 光触媒フィルター

UVランプカバー裏側に
装着されています。

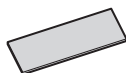

※白い粒は触媒粉末
(チタン粉末)です。

● UVランプ【2個】

うち1個は本体に装着
されています。



操作部

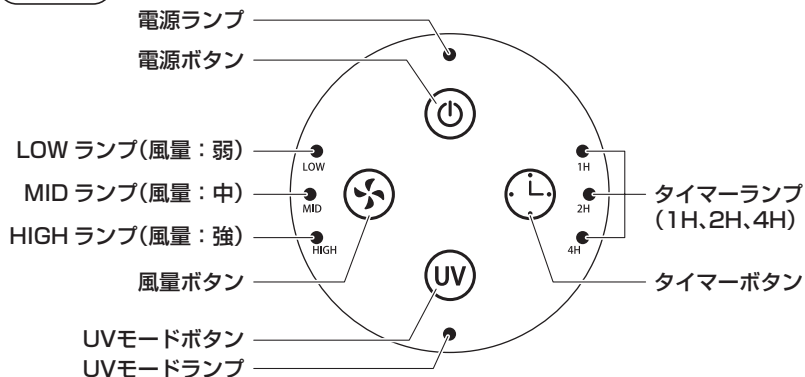

※出荷時は操作部表面に保護シートが貼られています。剥がしてお使いください。



操作部について

本製品の操作ボタンはタッチセンサー式を採用しているため、軽く触れるだけで操作できます。操作の際は、必ず指の腹でタッチしてください。指先などでタッチすると反応しない場合があります。

各部のなまえ

フィルターについて

本製品のフィルターは、HEPAフィルター、活性炭プレフィルター、二酸化チタン光触媒フィルターを使用しております。

フィルター名称		はたらき
HEPA フィルター		0.3 μ m以上のホコリなどの粒子を99.97%以上キャッチします。
活性炭 プレフィルター		ホコリや臭いをキャッチします。
二酸化チタン 光触媒フィルター		UVランプと作用して空気中の物質を分解します。

※フィルター単体での性能であり、部屋全体の除去性能とは異なります。

ご使用の環境により異なりますが、目安として1か月に1回程度、定期的にフィルターを清掃してください。(「各フィルターのお手入れ」P.11～P.14参照)

また、フィルターの交換時期目安(P.11参照)に従って定期的に交換してください。使用期間内であっても臭いが取れなくなった場合や汚れがひどい場合は交換をお勧めします。

交換の際は、弊社指定の専用フィルターに交換してください。(「別売品について」P.17参照)

次の場合はフィルターの寿命が大幅に短くなります。

- ・ 油煙、すすを吸った場合。
- ・ 空気汚れの多い室内で長時間運転した場合。

ご注意

HEPAフィルターおよび二酸化チタン光触媒フィルターは水洗いしないでください。

脚の組み立てかた

本体に脚を取り付けます。

脚を安定した台などの上に置きます。

本体を両手で持ち、本体のツメと脚の溝が合うようにして、垂直にパチンと音がするまで差し込みます。

※脚に前後の向きはありません。

ご注意

一度取り付けた脚は、取り外しできません。
無理に外さないでください。
破損の原因になります。

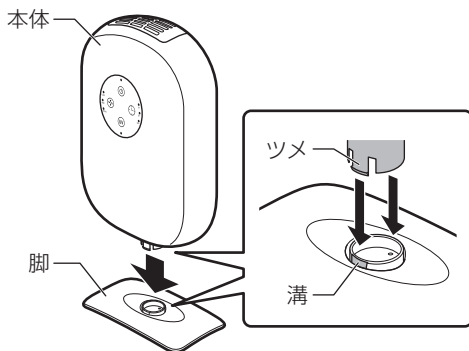

使いかた

■通常の使いかた

1 電源プラグをコンセントにしっかり差し込みます。

電源プラグをコンセントに差し込んでください。
電源ランプが一度点灯し、待機状態になります。

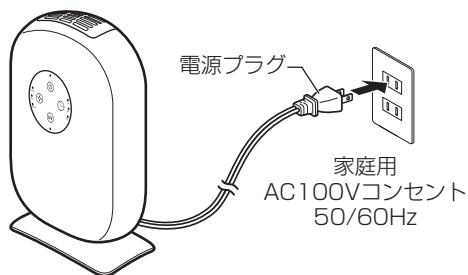

2 (電源ボタン) を押します。

電源ランプと、MIDランプ(風量:中)が点灯し、運転を開始します。

※運転開始時はMID(風量:中)で運転します。

- 風量を切り替える (P.9 参照)
- UV モードで運転する (P.9 参照)
- 切タイマーを設定する (P.10 参照)

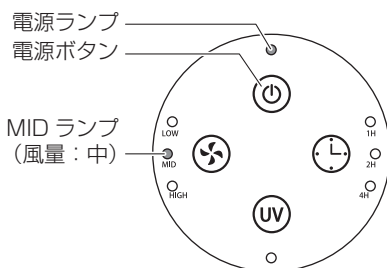

ご注意

3種のフィルターを取り付けた状態で運転してください。

フィルターが本体に入っていない場合はフィルターセンサーがはたらき、電源ボタンを押しても運転は開始しません。

運転を停止するとき

(電源ボタン) を押します。

すべてのランプが消灯し、電源が切れます。

! 使用後は電源プラグをコンセントから抜いてください。

必ず電源プラグを持って、コンセントから抜いてください。

使いかた

■風量を切り替える

運転中に (風量ボタン) を押します。

押すたびに選択した風量のランプが点灯し、運転風量が切り替わります。

(風量ボタン) を押すたびに下図の順で切り替わります。

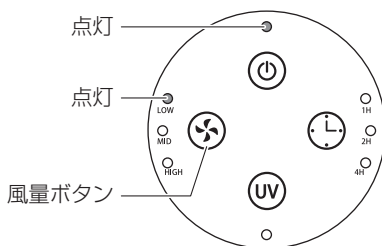
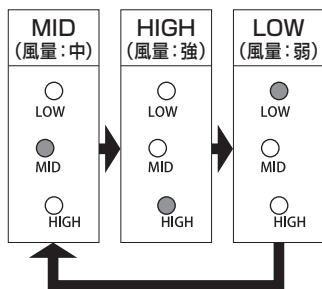

(例) LOW (風量:弱) を選択した場合

■ UV モードで運転する

運転中に (UV モードボタン) を押します。

UVモードランプが点灯し、UVモードで運転します。

(UVモードボタン) を押すたびに、UVモードの入/切が切り替わります。(UVモードが[入]のとき、本体内部のUVランプが点灯します。)

ご注意

点灯中のUVランプは直接または間接に見ないでください。また、反射光が目に入らないようにしてください。

目の痛みや視力障害の原因になります。

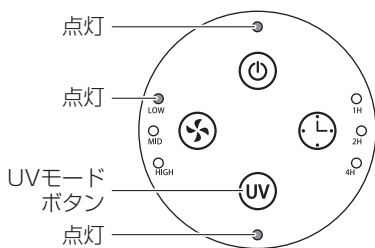
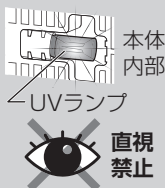

(例) UVモード、風量:弱で運転した場合

お知らせ

- UVランプの寿命(UV波長の減衰)は約5000時間です。
1日12時間使用した場合、交換目安は約1年になります。
(「UVランプを交換する」P.15参照)

UVモードとは？

空気中の臭いや汚れなどを光触媒作用を利用して分解するモードです。
※二酸化チタン光触媒フィルターとUVランプを必ず一緒に使用してください。

■切タイマーを設定する

運転中に  (タイマーボタン) を押して、運転終了までの時間を設定します。

設定した時間経過後、自動で運転を停止します。1時間きざみで、1～7時間後まで設定できます。

 (タイマーボタン) を押すたびに下図の順で切り替わり、該当するランプが点灯します。

切タイマー設定後は経過時間に合わせ、残りの運転時間をタイマーランプでお知らせします。

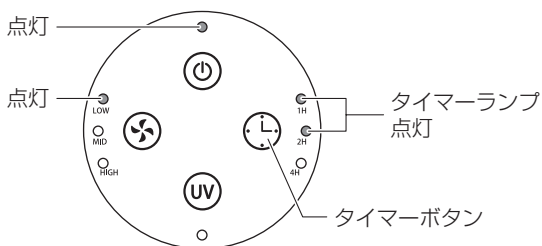
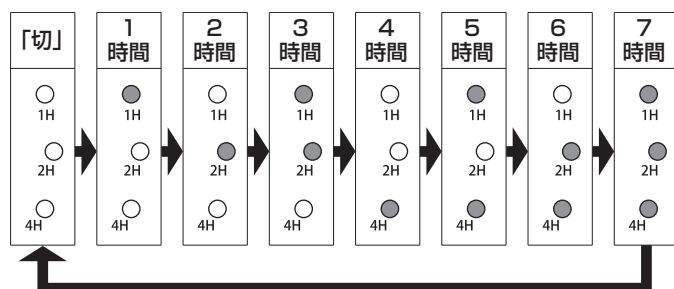

(例) LOW (風量：弱) を選択した状態で、切タイマー (3時間) を設定した場合

お手入れのしかた

⚠️ 注意

❗ お手入れの際は必ず電源プラグをコンセントから抜いてから行う。

■本体のお手入れ

水で濡らし、固く絞った柔らかい布で拭いてください。
汚れがひどいときは、ぬるま湯または水で薄めた中性洗剤を含ませ、固く絞ってから汚れを拭き取ってください。

- 本体の水洗いは絶対にしないでください。
- 洗剤やシンナー・ベンジン・みがき粉などは使用しないでください。
キズ・変色の原因になります。

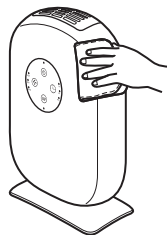

■各フィルターのお手入れ

- フィルターは消耗品です。定期的に新しいフィルターをお求めいただき、交換してください。
- ご使用の環境により異なりますが、目安として1カ月に1回程度、定期的にフィルターを清掃してください。

また、フィルターの交換時期目安(下表)に従って定期的に交換してください。使用期間内であっても臭いが取れなくなった場合や汚れがひどい場合は交換をおすすめします。

- 空気汚れが多い場所でご使用の場合は、交換時期が早くなる場合があります。
- ご使用の環境により、数週間から数カ月でフィルターから臭いが発生し、交換が必要になる場合があります。臭いが気になる場合はフィルターを交換してください。

ご注意

HEPAフィルターおよび二酸化チタン光触媒フィルターは水洗いしないでください。

フィルターのお手入れ、交換時期目安

フィルター名称	水洗い	お手入れのしかた	交換時期目安
HEPA フィルター	×	お手入れは不要です。 本体内部のカラーチャート(P.5参照)を目安に交換してください。 (表面をこするとフィルターの効果が薄れてしまいます。)	約1年 (1日12時間 毎日使用した 場合)
活性炭 プレフィルター	○	1カ月に1回程度(1日12時間毎日使用した場合)やさしく水洗いして、日陰でよく乾かしてください。	通常のお手入れをしても汚れや臭いがとれなくなったとき
二酸化チタン 光触媒 フィルター	×	1カ月に1回程度(1日12時間毎日使用した場合)軽くはたいてホコリを落としてください。 (白い粒は触媒粉末(チタン粉末)です。強くはたいたり、こすったり、水でぬらしたりするとチタン粉末がはがれ落ち、効果が薄れてしまいます。)	

各フィルターの取り外しかた・取り付けかた

1 ネジを外してから、ふたを外します。

本体背面にあるふたのネジをプラスドライバーで外してから、ツメ部分を押しながらカバーを持ち上げて外します。
※ドライバーは付属しておりません。

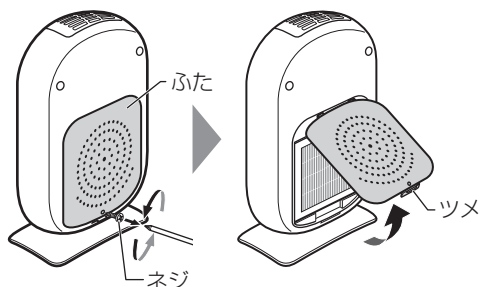

2 HEPA フィルター、活性炭プレフィルターを取り外します。

フィルターのつまみを引っ張り、HEPAフィルターを取り外します。
活性炭プレフィルターは、ふたの裏側から取り外します。

ご注意

活性炭プレフィルターの取り外しの際は、固定ピンでケガをしないよう十分注意してください。
ケガの恐れがあります。

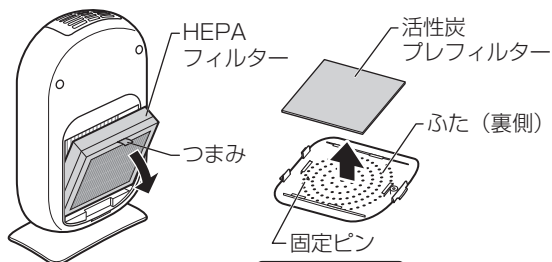

⚠ 取扱時注意

3 UV ランプカバーを外し、二酸化チタン光触媒フィルターを取り外します。

UVランプカバーのツメを押しながら手前に引いて外します。
二酸化チタン光触媒フィルターをUVランプカバーの裏側から取り外します。

ご注意

使用直後はUVランプが大変熱くなっています。十分冷ましてからUVランプカバーを取り外してください。
やけどの原因になります。

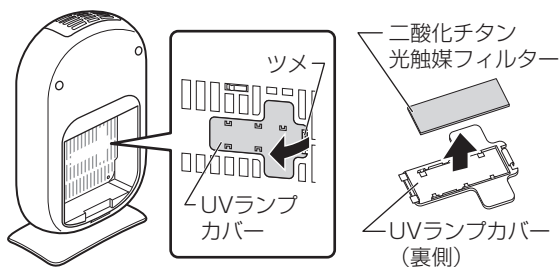

お手入れのしかた

4 各フィルターのお手入れ、 または交換を行います (P.11 参照)。

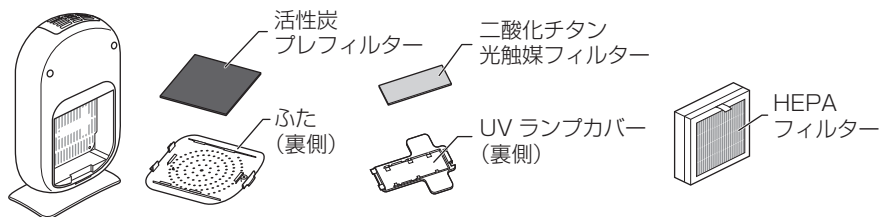

5 二酸化チタン光触媒フィルターを取り付け、 UVランプカバーを取り付けます。

二酸化チタン光触媒フィルターはUVランプカバー裏側のツメ(6ヶ所)で固定されるように取り付けます。

UVランプカバーはツメを本体の溝に差し込んでから(①)、パチンと音がするまで本体に押し込みます(②)。

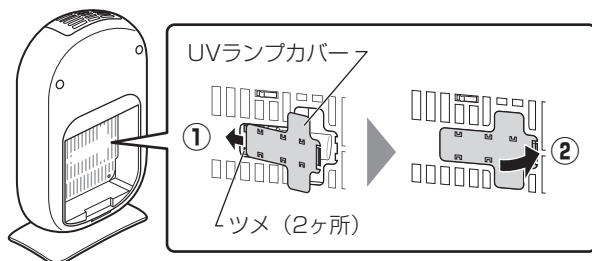
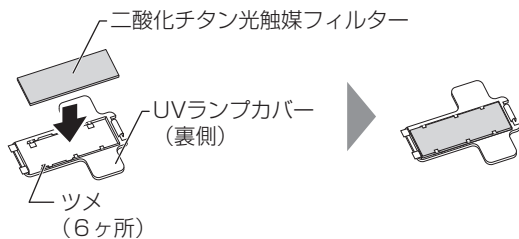

6 HEPA フィルター、 活性炭プレフィルターを取り付けます。

HEPAフィルターの下部を本体に斜めに差し入れてから①、フィルター上部を押し込んで取り付けます②。

活性炭プレフィルターはふた裏側のツメ(6ヶ所)と固定ピンで固定されるように取り付けます。

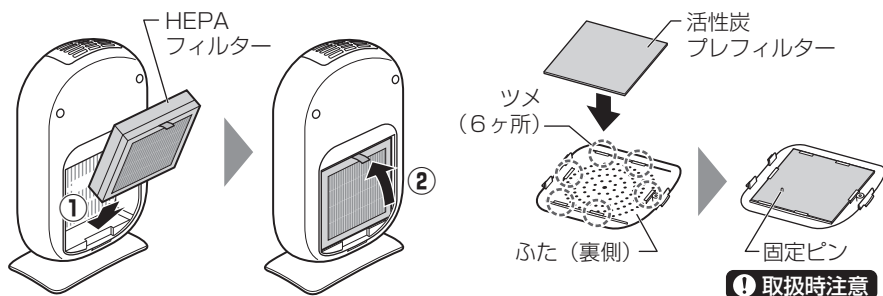

💡 HEPAフィルターは下部を先に入れてから取り付けてください。

ご注意

活性炭プレフィルターの取り外しの際は、固定ピンでケガをしないよう十分注意してください。
ケガの恐れがあります。

7 ふたを取り付け、ネジを取り付けます。

ふたのツメを本体の溝に差し込んでから①、パチンと音がするまで本体に押し込みます②。その後、ネジをプラスドライバーで取り付けます③。

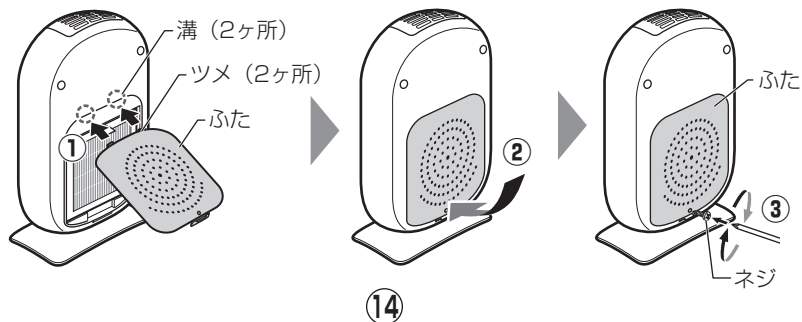

お手入れのしかた

■ UV ランプを交換する

- UVランプの寿命(UV波長の減衰)は約5000時間となっております。
1日12時間使用した場合、交換目安は約1年になります。

交換前にふたと HEPA フィルターを取り外してください。
(「各フィルターの取り外しかた・取り付けかた」手順1～2 P.12参照)

⚠注意

お手入れの際は必ず
電源プラグをコンセ
ントから抜いてから
行う。

1 UV ランプカバーを外し、 古い UV ランプを取り外します。

UVランプカバーのツメを押しながら手前に引いて外し、UVランプを矢印の方向に回して取り外します。

ご注意

使用直後はUVランプが大変熱くなっています。十分冷ましてからUVランプカバーを取り外してください。
やけどの原因になります。

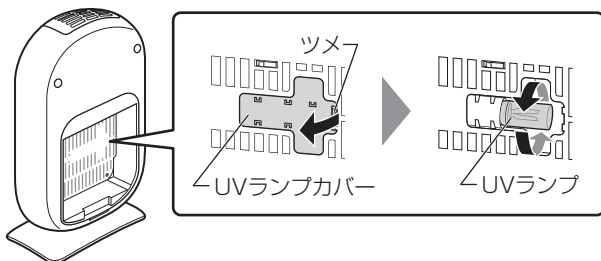

2 UV ランプを交換し、UV ランプカバーを取り付けます。

新しいUVランプをソケット部に差し入れ①、矢印の方向に回して取り付けます②。
取り付け後、UVランプカバーのツメを本体の溝に差し込んでから③、パチンと音がするまで本体に押し込みます④。

ご注意

UVランプがソケット部に対しまっすぐに取り付けられているか確認してください。
斜めに取り付けられている場合、点灯不良やショート・故障の原因になります。

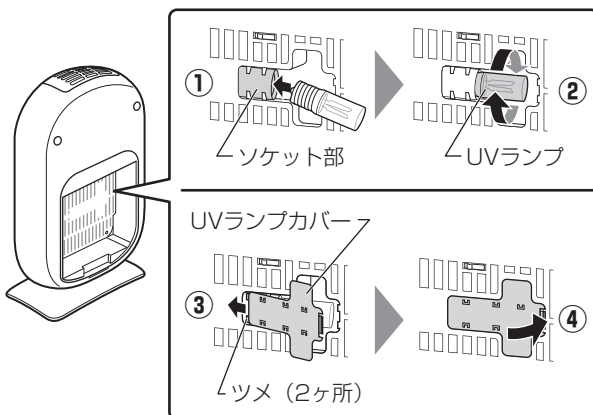
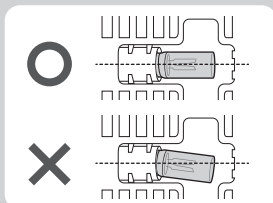

故障かな？と思ったら

こんなときは？	確認してください!!
<p>運転しない</p>	<ul style="list-style-type: none"> ・電源プラグが抜けていませんか？ →電源プラグをコンセントにしっかり差し込んでください。 ・HEPA フィルターがしっかり取り付けられていますか？ →HEPA フィルターを取り付け直してください。 (P.12～P.14 参照)
<p>風が出ない、風が弱い</p>	<ul style="list-style-type: none"> ・風量：弱で運転していませんか？ →風量を切り替えてください。(P.9 参照) ・HEPA フィルターの交換時期ではありませんか？ →弊社指定の専用フィルターに交換してください。(P.17 参照) ・活性炭プレフィルターや二酸化チタン光触媒フィルターのお手入れをしていますか？ →1 カ月を目安にお手入れしてください。(P.11 参照) ・本体の送風口や吸込口が塞がれていませんか？
<p>空気清浄効果が弱い</p>	<ul style="list-style-type: none"> ・設置場所の周りに十分なスペースがとれていますか？ →壁や家具など周囲から離して設置してください。(P.4 参照) ・UV ランプ、HEPA フィルターの交換時期ではありませんか？ →弊社指定の専用 UV ランプ、専用フィルターに交換してください。(P.17 参照) ・本体の送風口や吸込口が塞がれていませんか？
<p>送風の臭いが気になる</p>	<ul style="list-style-type: none"> ・定期的なお手入れをしていますか？ ・UV ランプ、HEPA フィルターは使用期間内ですか？ ・臭いの強い場所で長時間使用しませんでしたか？ →タバコや焼肉など強い臭いがある場所で長時間使用したり、一度に多量の臭い成分を吸わせたりすると、フィルターに臭いが吸着され、悪臭の原因になります。 各フィルターのお手入れを行い (P.11 参照)、1～2 時間程度風通しのよい場所で強制的に連続運転すると和らぐことがあります。それでも改善しない場合は、弊社指定の専用フィルターに交換してください。(P.17 参照)
<p>ON/OFF ボタンを押しても反応しない。 操作パネルを押しても反応しない。</p>	<ul style="list-style-type: none"> ・HEPA フィルターがしっかり取り付けられていますか？ →HEPA フィルターを取り付け直してください。 (P.12～P.14 参照)

仕様

電源	AC100V 50/60Hz
消費電力	8W
待機電力	0.27W
風量	強：0.3m ³ /分 中：0.2m ³ /分 弱：0.1m ³ /分
外形寸法	約 205 (幅) × 122 (奥行) × 330 (高さ) mm
質量	約 1.1kg
コード	約 1.4m
付属品	HEPA フィルター 1 枚 (本体装着済み)、 活性炭プレフィルター 1 枚 (本体装着済み)、 二酸化チタン光触媒フィルター 1 枚 (本体装着済み)、 UV ランプ 2 個 (うち 1 個は本体装着済み)
生産国	中国製
クリーンエア供給率※	23.9m ³ /時

- この商品は、日本国内用に設計・販売しています。電源電圧や周波数の異なる国では、使用できません。
- ※クリーンエア供給率(CADR)とは、空気清浄機が1時間あたりに供給する清浄な空気量を示した指標です。

別売品について

別売品のお求めは、お買い上げの販売店または裏表紙に記載のアルファックス・コイズミ株式会社「お客様サービス窓口・修理受付」にお問い合わせください。

別売品は弊社ホームページ(二次元コード)でもお買い求めいただけます。

- ・掲載サイトの閲覧は無料ですが、通信料金はお客様のご負担となります。(パケット定額サービスに未加入の場合、高額になる可能性があります。)
- ・お使いのスマートフォン等により、正しく表示されない場合があります。



名称	価格(税込)	名称	価格(税込)
ふた	1,650 円	二酸化チタン 光触媒 フィルター(2枚)	550 円
HEPA フィルター	1,650 円	UV ランプ (指定UVランプ型番: APP10-00-13)	1,100 円
活性炭 プレフィルター	1,100 円	UV ランプ カバー	550 円

- 上記価格に別途送料・代金引換手数料がかかります。
- 各フィルターは消耗品のため、定期的な交換をお勧めします。

アフターサービスについて

1. 保証書

- ・ 保証書は、本書の裏面に添付されています。(※本書から切り離さないでください。)
- ・ 保証書はお買い上げの販売店で「お買い上げ日」と「販売店」欄の記入をご確認のうえ、内容をよくお読みの後、大切に保管してください。
- ・ 保証期間はご購入日より1年間です。

2. 修理を依頼される時

- ・ 保証期間内
商品に本書(保証書)を添えて、お買い上げの販売店または裏表紙に記載の「お客様サービス窓口・修理受付」にご連絡ください。保証の記載内容により、無料で修理いたします。
- ・ 保証期間が過ぎている
お買い上げの販売店または裏表紙に記載の「お客様サービス窓口・修理受付」にご相談ください。修理によって使用できる場合には、お客様のご要望により、有料で修理いたします。

3. 補修用性能部品の保有期間

- ・ 補修用性能部品とは、その製品の機能を維持するために必要な部品です。
- ・ 「空気清浄機」の補修用性能部品の保有期間は、製造打ち切り後6年です。

4. 長年愛用された製品の点検(★長年ご使用の空気清浄機の点検を！)

愛 情 点 検	ご使用の際に、この様な症状がありませんか？	
	<ul style="list-style-type: none">●電源プラグや電源コードが異常に熱い。●電源コードに深いキズや変形がある。●コゲくさい臭いがする。●その他の異常、故障がある。	<p>一つでも該当する場合には→</p> <p>故障や事故防止のため、電源を切ってプラグをコンセントから抜き、必ず販売店または裏表紙に記載の「お客様サービス窓口・修理受付」にご相談ください。</p>

以上、アフターサービスについてのご不明点がございましたら、お買い上げの販売店または裏表紙に記載の「お客様サービス窓口・修理受付」までお問い合わせください。

個人情報のお取り扱いについて

お受けしましたお客様の個人情報は、当社個人情報保護方針に基づき、適切に管理いたします。また、お客様の同意がない限り、業務委託をする場合および法令に基づき必要と判断される場合を除き、第三者への開示は行ないません。

〈利用目的〉

お受けしました個人情報は、商品・サービスに関わるご相談/お問い合わせおよび修理対応のみを目的として使用させていただきます。

なお、この目的のためにアルファックス・コイズミ株式会社および関係会社で上記の個人情報を利用することがあります。

〈業務委託の場合〉

上記目的の範囲内で対応業務を委託する場合、委託先に対しては当社と同等の個人情報保護を実施させるとともに、適切な管理/ 監督をいたします。

【保証・無料修理規定】

- 取扱説明書、本体貼付ラベル等の注意書に従った正常な使用状態で保証期間内に故障した場合、無料修理致します。
- 保証期間内に故障して無料修理をお受けになる場合には、商品と本書をご準備の上、お買い上げの販売店にご依頼ください。
- ご転居、ご贈答品等で本保証書に記入してあるお買い上げの販売店に修理がご依頼できない場合には、アルファックス・コイズミ株式会社にお問い合わせください。
- 保証期間内でも次の場合には有料修理になります。
 - 使用上の誤り及び不当な修理や改造による故障及び損傷。
 - お買い上げ後の落下等による故障及び損傷。
 - 火災、地震、落雷、水害、その他の天災地変、異常電圧による故障及び損傷。
 - 一般家庭用以外（例えば業務用の長時間使用、車両、船舶への搭載）に使用された場合の故障及び損傷。
 - 本書のご提示がない場合。
 - 本書にお買い上げ年月日、お客様名、販売店名の記入のない場合、あるいは字句を書き換えた場合。
- 保証期間内でも商品を修理窓口へ送付された場合の送料はお客様の負担となります。
- 出張修理は行っておりません。
- 本書は日本国内においてのみ有効です。Effective only in Japan.
- 本書は再発行致しませんので、紛失しないよう大切に保管してください。

修理メモ

- ※この保証書は、本書に明示した期間、条件のもとにおいて無料修理をお約束するものです。従ってこの保証書によって保証書を発行している者（保証責任者）、及びそれ以外の事業者に対するお客様の法律上の権利を制限するものではありません。
- ※保証期間経過後の修理につきましては、お買い上げの販売店、または、アルファックス・コイズミ株式会社にお問い合わせください。

空気清浄機 AAC-0081 保証書

本書は、本書記載内容で無料修理を行うことをお約束するものです。
お買い上げの日から、下記期間中故障が発生した場合は、本書をご提示の上、お買い上げの販売店に修理をご依頼してください。

品名／型番	空気清浄機 / AAC-0081		
お買い上げ年月日 *	年	月	日
無料修理 保証期間	対象部分	期間（お買い上げ日より）	
	本体*	1年	
お客様様	お名前 *		
	ご住所 *		
	TEL ()		
		* 販売店	

- *印欄に記入のない場合は無効となりますので、必ずご確認ください。
- ※各種フィルター・UVランプなどは消耗品のため保証期間内でも有償です。

販売店の皆様へお願い

必ず全項目をご記入、ご捺印の上、お客様にお渡しください。

お客様サービス窓口・修理受付

この商品に関するご意見・ご質問については下記へお寄せください。

【お客様サービス窓口】 ☎ **048-718-3336** 〒344-0127 埼玉県春日部市水角1190
電話受付時間：平日9:00～17:00（土・日・祝日・夏期休暇・年末年始を除く）

- ※修理を依頼されるときは、お買い上げの販売店または「お客様サービス窓口・修理受付」に事前にご連絡ください。
- ※弊社への直接の返品はお受けしておりませんので、あらかじめご了承ください。返品につきましては、お買い上げの販売店にご相談ください。

アルファックス・コイズミ株式会社

<https://www.alphax.jp/>