

ミニ炊飯器 ARC-T1511

取扱説明書【保証書付】

このたびは、ミニ炊飯器をお買い上げいただき、まことにありがとうございます。
正しくご使用いただくために、ご使用前に必ずこの取扱説明書をよくお読みください。
なお、この取扱説明書には保証書が付いています。
お読みになられたあとも、大切に保管してください。

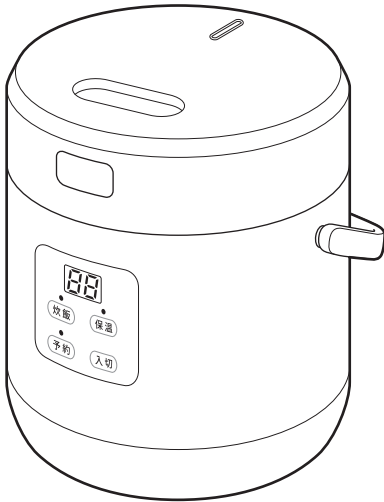

もくじ

安全上のご注意	1～3
使用上のお願い	4
各部のなまえ	5～6
使いかた	7～12
（白米の炊きかた	7～10）
（保温について	11）
（タイマー（炊飯予約）の	
（使いかた	11～12）
（取消のしかた	12）
お料理レシピ	13～14
お手入れのしかた	15～16
故障かな？と思ったら	17
仕様	18
別売品について	19
アフターサービスについて	20

ご使用前に本書を必ずお読みください。

※ご使用前に付属品・部品などが揃っているかご確認をお願いいたします。本製品は、厳重な品質管理と検査をして出荷しておりますが、万一欠損、欠落等ございましたらご購入後1か月以内に、お買い上げの販売店または裏表紙に記載の「お客様サービス窓口・修理受付」までお問い合わせ頂けますようお願いいたします。速やかに無償で送付させていただきます。

安全上のご注意

商品および取扱説明書には、お使いになるかたや他の人への危害と財産の損害を未然に防ぎ、安全に正しくお使いいただくために、重要な内容を記載しています。次の内容（表示・図記号）をよく理解してから本文をお読みになり、記載事項をお守りください。

表示の説明



警告

「取り扱いを誤った場合、使用者が死亡または重傷^{*1}を負うことが想定されること」を示します。



注意

「取り扱いを誤った場合、使用者が傷害^{*2}を負うことが想定されるか、または物的損害^{*3}の発生が想定されること」を示します。

*1：重傷とは、失明や、けが、やけど（高温・低温）、感電、骨折、中毒などで、後遺症が残るものおよび治療に入院・長期の通院を要するものをさします。

*2：傷害とは、治療に入院や長期の通院を要さない、けが、やけど、感電などをさします。

*3：物的損害とは、家屋・家財および家畜・ペットなどにかかわる拡大損害をさします。

図記号の説明



禁止

○は、禁止（してはいけないこと）を示します。
具体的な禁止内容は、図記号の中や近くに絵や文章で示します。



指示

●は、指示する行為の強制（必ずすること）を示します。
具体的な指示内容は、図記号の中や近くに絵や文章で示します。



注意

△は、注意を示します。
具体的な注意内容は、図記号の中や近くに絵や文章で示します。

警告



分解禁止

分解・修理・改造はしない

感電・火災・けが・故障の原因になります。修理はお買い上げの販売店または裏表紙に記載のアルファックス・コイズミ株式会社「お客様サービス窓口・修理受付」にご相談ください。



指示

電源は交流100V、定格15A以上のコンセントを単独で使う

交流100V以外で使ったり、コンセントを他の器具と同時に使ったり、延長コードを使うと、火災・感電の原因になります。



禁止

子供だけで使わせたり、幼児の手の届くところで使わない

感電・やけど・けがの原因になります。



禁止

カーテン等可燃物の近くで使用しない

火災の原因になります。



接触禁止

熱板に触れない

やけどの原因になります。



接触禁止

使用中や使用後しばらくは高温部に触れない

やけどの原因になります。



禁止

熱板の上に物を置かない

火災の原因になります。



指示

電源プラグ・器具用プラグはコンセントの奥までしっかり確実に差し込む

感電・ショート・発火の原因になります。



濡れ手禁止

濡れた手で電源プラグ・器具用プラグを抜き差ししない

感電・けがの原因になります。













禁止

使用中や使用後しばらくは、蒸気口に顔や手を近づけない(特に乳幼児には触らせないように注意する)

やけどの原因になります。

(警告つづき)

 <p>電源プラグ・器具用プラグを乳幼児が誤ってなめないようにする</p> <p>指示 感電・けがの原因になります。</p>	 <p>水につけたり、水をかけたりしない</p> <p>水濡れ禁止 ショート・感電の原因になります。</p>
 <p>電源コードを傷付けたり、無理に曲げたり、引っ張ったり、ねじったり、束ねたり、高温部に近づけたり、重い物を載せたり、挟み込んだり、加工したりしない</p> <p>電源コードが破損し、感電・火災の原因になります。</p>	 <p>熱板に衝撃を与えない</p> <p>万一ひびが入ったり、割れた場合、そのまま使うと、過熱・異常動作・感電の原因になります。</p> <p>このような場合はコンセントから電源プラグを抜いて使用を中止し、すぐに修理を依頼してください。</p>
 <p>電源コードや電源プラグが傷んだり、コンセントの差し込みが緩いときは使用しない</p> <p>感電・ショート・発火の原因になります。</p>	 <p>電源プラグを清潔にする</p> <p>刃および刃の取付面にほこりが付着している場合は拭き取る</p> <p>ショート・火災の原因になります。</p>
 <p>すき間に金属物(ピンや針金など)などの異物を入れない</p> <p>感電や、異常動作してけがの原因になります。</p>	 <p>内なべに適正容量以上の水・材料を入れない</p> <p>やけど・感電・火災の原因になります。</p>
 <p>器具用プラグ先端にピンやごみを付着させない</p> <p>ショート・絶縁不良・発火・感電の原因になります。</p>	 <p>取扱説明書に記載した用途以外には使用しない</p> <p>禁止</p>
 <p>異常・故障時には、直ちに使用を中止する</p> <p>そのまま使用すると、火災・感電・けがの恐れがあります。</p> <p>指示</p>	

安全上のご注意

⚠️ 注意



壁や家具の近くで使わない

蒸気や熱で壁や家具を傷め、変色・変形の原因になります。

禁止



空だきや過熱をしない

やけどや調理物の発火・内なべの破損の原因になります。

禁止



電源プラグを抜くときは、電源コードを持たずに、先端の電源プラグを持って引き抜く

プラグを抜く

感電やショートして、火災の原因になります。



缶詰や瓶詰めなどを直接加熱しない

破裂したり、赤熱してやけど・けがの原因になります。

禁止



熱板の上で直接調理しない

発火・異常動作の原因になります。

禁止



調理以外の目的で使用しない

感電・火災の原因になります。

禁止



不安定な場所や熱に弱い敷物の上では使用しない

禁止

やけど・けが・火災の原因になります。



使用時以外は電源プラグをコンセントから抜く

プラグを抜く

けがややけど、絶縁劣化による感電や漏電・火災の原因になります。



お手入れは冷めてから行う

高温部に触れ、やけどの原因になります。

指示



専用の内なべ以外は使用しない

過熱によるやけどや異常動作によるけがの原因になります。

禁止



水のかかるところや火気の近くでは使用しない

禁止

感電・漏電・火災・破損の原因になります。



専用の電源コード以外を使用したり、電源コードを他の機器に転用しない

ショート・漏電による発火・感電・やけどの原因になります。

禁止



**炊飯中(調理中)はふたを開けない
ふたを開ける時は高温部に手を触れない**

接触禁止

やけどの原因になります。



キッチン用収納棚(スライド式テーブル)を使うときは下記に注意する

指示

- ・ 蒸気口の上方には十分な空間をあける。
- ・ 中に蒸気がこもらないようにする。
- ・ 電源プラグに蒸気があたらないようにする。
- ・ スライド式テーブルは蒸気があたらないように引き出して使う。
- ・ 置く場所の耐荷重を確認してから使う。
- ・ 操作・表示部に蒸気があたらないようにする。

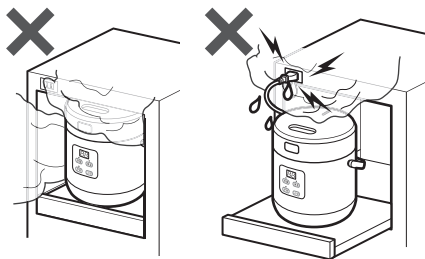

使用上のお願い

■内なべでお米を研がない。

- ・ フッ素被膜がはがれる場合があります。
 - ・ 内なべが変形して吹きこぼれ等が発生し、故障の原因になります。
- ※ 上記のような場合は、新しい内なべをお買い求めください。(P.19「別売品について」参照)

■熱板や温度センサー、なべ底にごはんつぶや焦げつきなど異物をつけたまま使わない。

故障の原因になります。

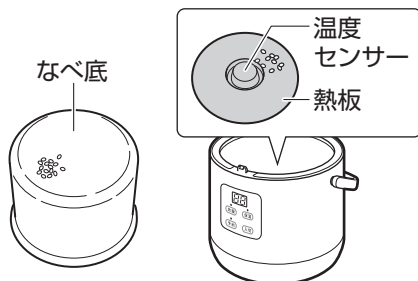

■空だきをしない。

故障の原因になります。

■別の調理なべなどを入れて使わない。

故障の原因になります。

■炊飯後、ふたを開けるときは、蒸気に注意する。

- ・ 本体のふた・蒸気口・ロックボタン付近などが非常に高温になっていますので、十分注意してください。
- ・ やけどの原因になります。
- ・ 炊飯中、炊飯直後は本体が高温になっていることがあるので注意してください。



⚠ 注意 高温部(やけどに注意)

■中に内容物があるときは取っ手を持って運ばない。

落下してやけど・けが・故障の原因になります。

■本体を置く際は、壁や天面から離れた安定した場所に設置する。

蒸気または熱で壁や家具を傷め、変色や変形の原因、または火災の原因になります。

■使用中は本体上面を塞いだり、ふきん等をかけて使わない。

■おかゆの調理はしない。

吹きこぼれて故障の原因になります。

各部のなまえ

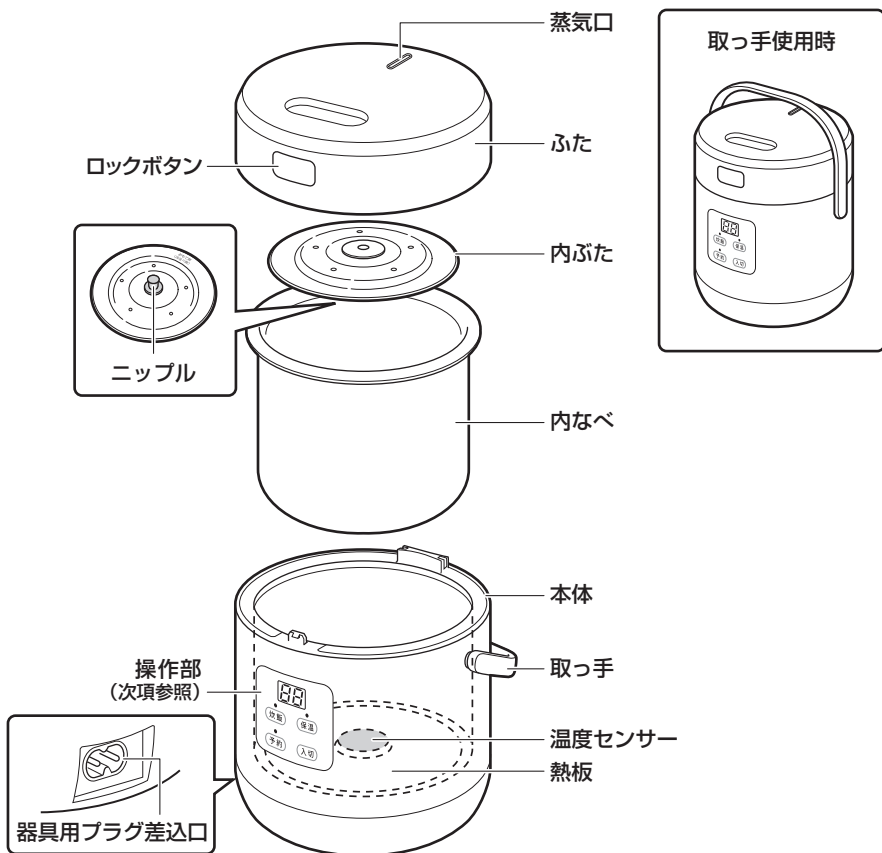

付属品

●計量カップ

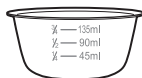

●しゃもじ

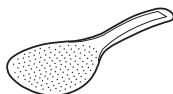

●電源コード



操作部

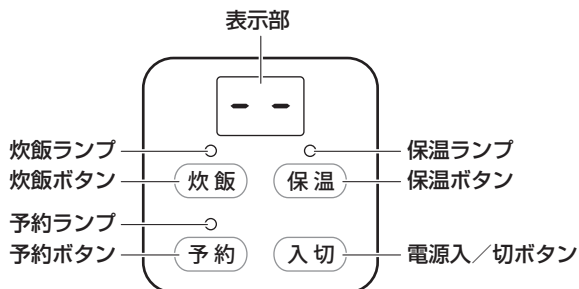

待機状態について

電源コードを接続すると、ピーと音が鳴り、表示部に「--」が表示され、待機状態になります。

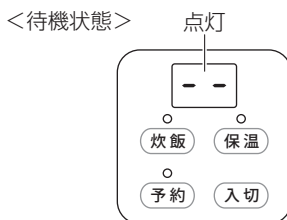

内なべのフッ素被膜について

- ・ ご使用の過程で内ぶたとの接触部のフッ素被膜が摩耗することがありますが、食品衛生上や性能上には問題ありません。
- ・ ご使用の過程で熱板や温度センサーとの接触部となるなべ底に傷が付くことがありますが、食品衛生上や性能上には問題ありません。

使いかた

■白米の炊きかた

準備

1 お米を計ります。

必ず付属の計量カップで計ってください。

炊飯量：白米 0.5合～1.5合

- 無洗米は米袋に表示された炊きかたを参照してください。



計量カップすりきり一杯=約1合（約180mL）

1/2 カップ	0.5合(約90mL)
すり切り一杯	1合(約180mL)
すり切り一杯と1/2カップ	1.5合(約270mL)

2 お米を洗います。

1で計ったお米をボウルに入れ、水で洗います。

お願い

内なべで洗米しないでください。

内なべのフッ素被膜がはがれたり、内なべが変形して炊きこぼれ等が発生し、故障の原因になります。

Point

- たっぷりの水で手早くかき混ぜ、すぐに水を捨てる。
- お米同士をすり合わせるように研ぐ。
- 水が澄むまで2～3回程繰り返す。

3 水加減をします。

水をきった2を内なべに移し、内なべの目盛りに合わせて水加減をします。

- 水の量はお米の種類や状態、お好みに合わせて調節してください。

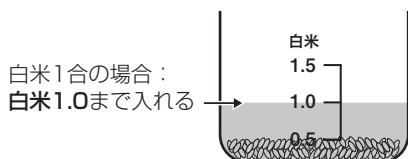

白米1合の場合：
白米1.0まで入れる

(例) 白米 1 合のときの水の量

4 内なべを本体にセットします。

①内なべのまわりやなべ底についた水滴、米つぶなどの異物を拭き取ってください。

②内なべを本体にセットし、ふたを閉めます。

①

内なべのまわりの水滴や異物を拭き取る。



Point

内なべを2～3回矢印のように動かしてお米を平らにならす。

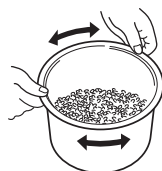

※内なべを本体にセットした状態で、内なべを上記のように動かさないでください。
なべ底が熱板などとこすれて傷が付くことがあります。

②

内なべを本体にセットする。

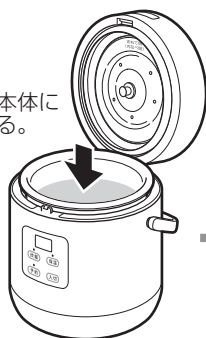

ふたを「カチッ」と音がするまで閉めてしっかり固定する。

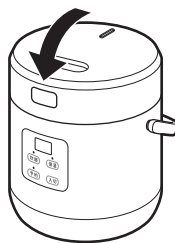

ご注意

内なべの底についた水滴や米つぶなどは必ず拭き取ってください。
故障の原因になります。



・お米は30分以上水に浸すと、よりおいしく炊きあがります。

使いかた

■白米の炊きかた

1 電源プラグをコンセントにしっかり差し込みます。

- 器具用プラグを本体の器具用プラグ差込口に接続してから、コンセントに電源プラグを差し込んでください。
- ピーと音が鳴り、表示部に「- -」が表示されて待機状態になります。
- 5分間操作がなければすべてのランプが消灯します。

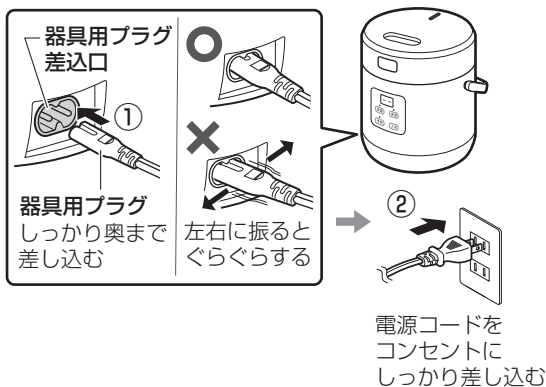

2 **炊飯** を押します。

- ピーと音が鳴り、炊飯ランプが点灯し、炊飯が始まります。
※炊飯時間は炊飯量、お米の種類、室温、水温、水加減により異なりますが、約20～30分で炊きあがります。

炊飯時間目安	
0.5合	約20分
1合	約27分
1.5合	約30分

ご注意

蒸気口に顔や手を近づけないでください。
蒸気が勢いよく噴きだし、やけどの原因になります。

炊飯中はLED表示がクルクル回ります。

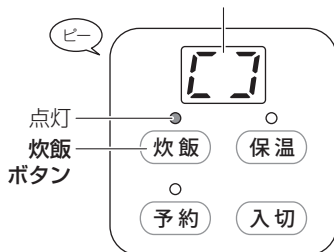

炊飯を中止するとき

2 **入切** を押します。

ピーと音が鳴り、すべてのランプが消灯します。

炊きあがると、ピーと鳴り、自動的にむらしに移行します。

- 表示部に「**6**」が表示されます。
- むらし開始から6分経過すると「ピー」と5回鳴り、炊飯を終了します。炊飯終了後は自動的に保温に切り替わり、保温ランプが点灯します。(P.11「保温について」参照)
- 3時間以上保温しないでください。長時間保温するとごはんがぱさついたり、かたくなることがあります。

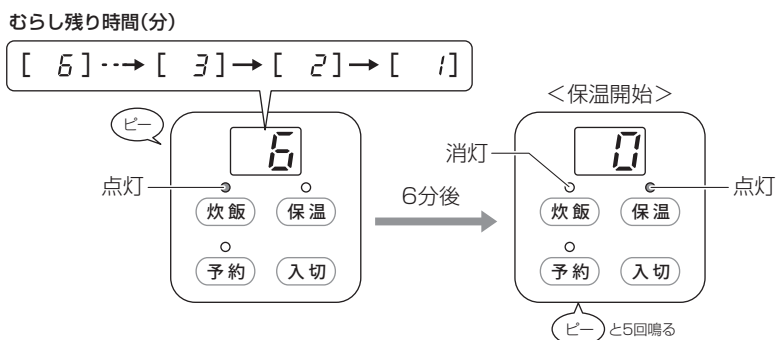

3

べちゃつきを防ぐため、すぐに
ごはん全体をよくほぐします。

- ごはんのべちゃつきが気になる場合は、保温ランプが点灯した状態でむらして調整してください。

ご注意

使用中や使用後しばらくは高温部に触れない。
やけどの原因になります。



使用後は **入切** を押して、電源プラグをコンセントから抜いてください。

- 必ず電源プラグを持って、コンセントから抜いてください。
- ご使用のたびに必ずお手入れをしてください。(P.15 ~ P.16「お手入れのしかた」参照)

使いかた

■保温について

- ※長時間の保温は、食材によっては変色やにおいの原因になるのでお控えください。
- ※米飯類を長時間保温すると、ごはんがばさついたり、かたくなることがあります。
- ※保温終了後は、食材を入れたままにしないでください。腐敗やにおいの原因になります。

炊飯終了後、ピーと5回音が鳴り、炊飯ランプが消灯して保温ランプが点灯し、表示部に「0」が表示され、自動的に保温に切り替わります。

- ※自動的に保温に切り替わってから3時間経過すると保温が終了し、すべてのランプが消灯します。
保温中に終了するときは、必ず入切ボタンを押して電源プラグを抜いてください。

保温経過時間(時間)

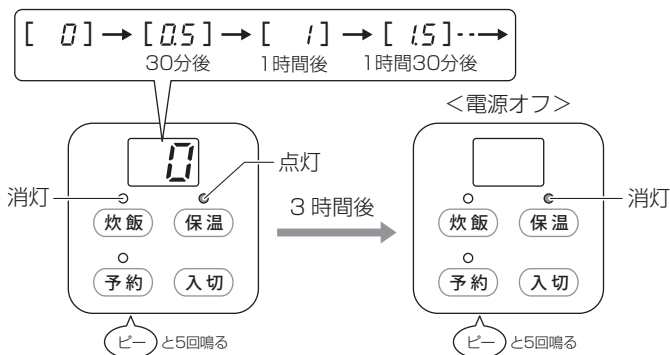

保温経過時間の表示について

保温開始から	表示部
30分未満	[0]
30分～ 1時間未満	[0.5]
1時間～ 1時間30分未満	[1]
1時間30分～ 2時間未満	[1.5]
2時間～ 2時間30分未満	[2.0]
2時間30分～ 3時間未満	[2.5]

- 保温経過時間は0.5時間(30分)きざみで表示されます。

■タイマー(炊飯予約)の使いかた

- ※本機のタイマーは調理時間を設定するものではありません。
お好みに設定した時間に炊飯を開始する予約タイマーです。
- ※米類以外の調理でタイマーを使用しないでください。
食材が傷む原因になります。

1 電源プラグをコンセントにしっかり差し込みます。

- 「ピー」と音が鳴り、表示部に「- -」が表示されて待機状態になります。

2 予約 を押して、炊飯開始までの時間を選択します。

- 予約ランプ・「0.5」表示が点滅します。
- 時間は0.5時間後（30分後）、および1時間きざみで1時間後～12時間後まで選択できます。
- (予約) を押すたびに時間が変わります。
0.5時間（30分）→1時間→2時間→3時間→4時間…12時間→0.5時間（30分）の順で切り替わります。

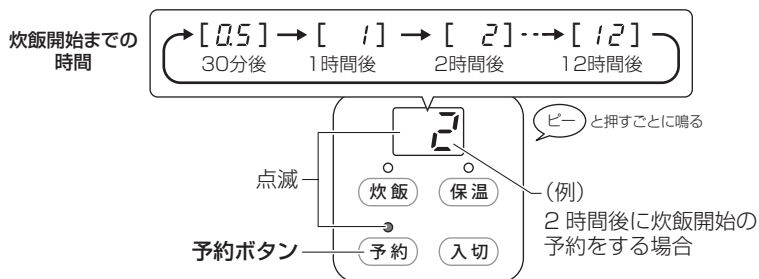

3 炊飯 を押します。

- 炊飯ランプ、予約ランプが点灯し、予約が確定します。
※5分間操作をせずに予約を確定しなければ、すべてのランプが消灯します。
- 炊飯開始時間になると、自動的に炊飯が始まります。

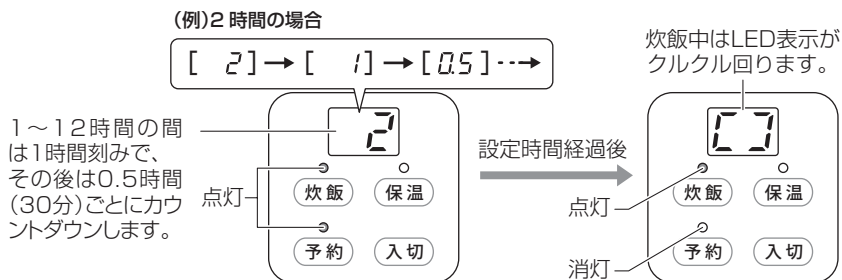

30分浸水後に、炊飯を開始したい場合は「0.5」にタイマーを設定します。30分経過すると、自動的に炊飯が始まります。

■取消のしかた

入切 を押すとすべて(炊飯・予約・保温)の操作を取り消すことができます。

お料理レシピ

お料理のポイント

- お米は十分に吸水させておきましょう。
吸水が十分でない場合、炊きあがりのお米が硬くなります。
- 調味料はよく混ぜて入れましょう。特に醤油等が下の方に溜まっているとうまく炊飯ができなかったり、焦げたりします。
- お米の種類や、炊飯の環境によって仕上がりは異なります。お好みで水の量や、浸水時間を調整しましょう。
- 米類以外の調理でタイマーを使用しないでください。食材が傷む原因になります。

雑穀米 (2人分)

材料

- 米 1合
- 雑穀ミックス 10g

つくりかた

- ① 米は洗ってザルにあげ水気をきる。内なべに米、1合の水位線まで水を入れる。
- ② 雑穀ミックスを入れ、かき混ぜて30分以上浸水する。
- ③ 保温に切り替わったら軽く混ぜ合わせて完成。

玄米 (2人分)

材料

- 玄米 1合
- 水 260g
- 塩 1g

つくりかた

- ① 玄米は洗ってザルにあげ水気をきる。内なべに玄米、分量の水を入れ約5時間浸水させる。
- ② ①に塩を入れ混ぜ合わせ、本体にセットし炊飯する。
- ③ 保温に切り替わったら軽く混ぜ合わせて完成。

たけのことまいたけの炊き込みご飯（2人分）

材料

- 米 1合
- だし汁 適量
- たけのこの水煮(短冊切り) 20g
- にんじん(短冊切り) 20g
- まいたけ(小房に分ける) 20g

- 酒 大さじ1/2
- しょうゆ 大さじ1/2
- 塩 小さじ1/4

つくりかた

- ① 米は洗って30分以上浸水させ、ザルにあげてしっかり水気をきる。
- ② 内なべに①、を入れ、1合の水位線までだし汁を入れて混ぜ合わせる。
- ③ ②の上にたけのこ、にんじん、まいたけの順に入れ、本体にセットし炊飯する。
- ④ 保温に切り替わったら軽く混ぜ合わせて完成。

お赤飯（2人分）

材料

- もち米 1合
- あずきの水煮缶
(あずき 45g
ゆで汁 大さじ2
- ※あずきの水煮缶は、赤飯用や砂糖の入っていないものをお使いください。
- 塩 少々
- ごま塩 適量

つくりかた

- ① もち米は洗ってザルにあげ、水気をきる。
- ② 内なべに①をいれる。
- ③ あずきの水煮缶をあずきとゆで汁に分け、分量のゆで汁、あずき、塩を内なべに入れる。
- ④ 1合の水位線まで水を足し、よくかき混ぜ炊飯する。
- ⑤ 保温に切り替わったら軽く混ぜ合わせ、ごま塩をかけて完成。

お手入れのしかた

! 必ず電源プラグをコンセントから抜いて、本体を冷ましてから行ってください。

- 使用後は必ず下記のお手入れを毎回行ってください。
- 本体の水洗いは絶対にしないでください。
- シンナーやベンジン、みがき粉などは使用しないでください。変色・サビ・傷の原因になります。
- 食器洗浄器や食器乾燥機は使用しないでください。火災や故障の原因になります。
- お手入れ後、内ぶた・ニップルを正しく取り付けてください。吹きこぼれや故障の原因になります。

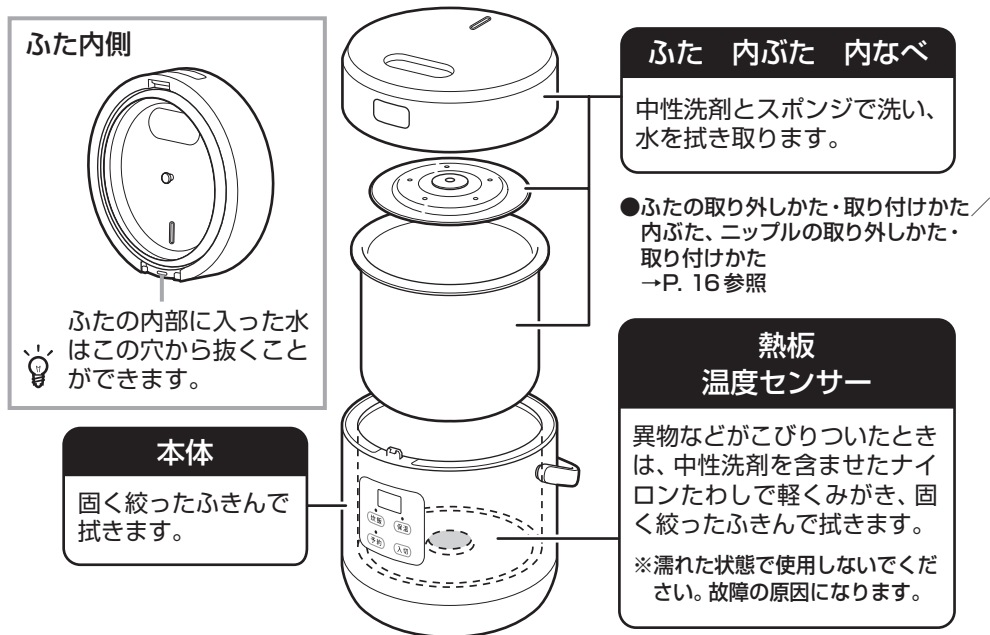

計量カップ・しゃもじ

中性洗剤とスポンジで洗い、水を拭き取ります。

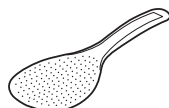

ふたの取り外しかた・取り付けかた

取り外しかた

① ロックボタンを押しふたを持ち上げる。

② ふたを垂直に開いた状態で、まっすぐ上に引き上げる。

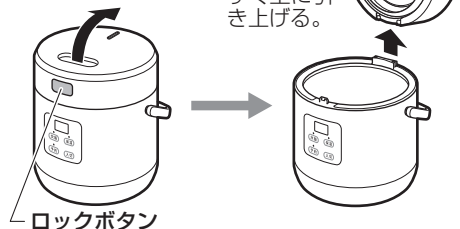

取り付けかた

ふたを垂直にした状態で、ふたの突起を本体側のくぼみに合わせてまっすぐはめる。

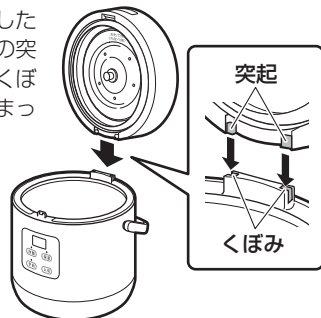

内ぶた、ニップルの取り外しかた・取り付けかた

取り外しかた

ニップルを持って内ぶたをふたから取り外し、内ぶたからニップルを取り外す。

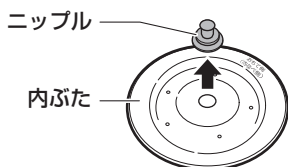
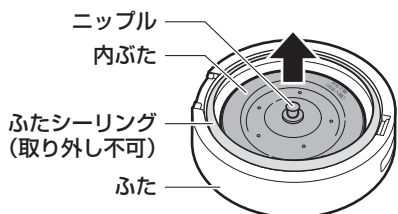

取り付けかた

ニップルをつぶしながら内ぶたに押し込んで取り付け、内ぶたをふたの取り付けピンに押し込んで取り付ける。

※ニップルは内ぶたの表側から押し込んでください。内ぶたの中央が凹んでいる面(凹面)が表側です。

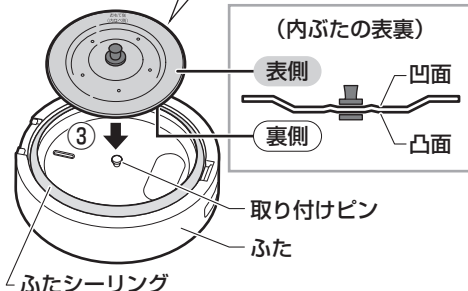
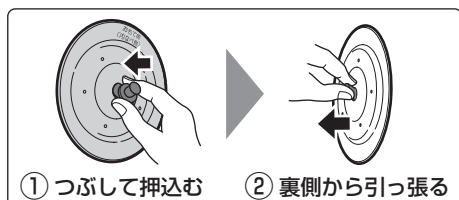

ふたシーリングは取り外しできません。無理に引っ張ったり、引き抜いたりしないでください。

故障かな？と思ったら

こんなときは？	確認してください!!
操作部のボタンを押しても動かない	<ul style="list-style-type: none"> ・電源プラグや器具用プラグが抜けていませんか？ →電源プラグをコンセントにしっかり差し込んでください。 →器具用プラグを本体の器具用プラグ差込口にしっかり奥まで差し込んでください。(P.9 参照) ・電源が切れていませんか？ →電源入/切ボタンを押してください。
ごはんがかたい やわらかい 芯がある	<ul style="list-style-type: none"> ・お米と水の量を正しく計りましたか？ ・お米を水に 30 分以上浸すとよりおいしく炊きあがります。 ・約 6 分むらしていますか？ ・お湯 (35℃以上) でお米を洗ったり、水加減したりしていませんか？ ・炊飯途中で電源プラグや器具用プラグを抜いたり、ボタンを触ったりしていませんか？ ・お米の種類や状態により炊き上がりに差が出る場合があります。
炊飯中、吹きこぼれる	<ul style="list-style-type: none"> ・お米と水の量を正しく計りましたか？ ・炊飯容量は合っていますか？ (最大炊飯容量：白米 1.5 合) ・お米をよく洗いましたか？ぬか分が残ると吹きこぼれることがあります。 ・内ぶたやニップルを取り付けていますか？逆向きに取り付けていませんか？ →内ぶたやニップルが正しく取り付けられていなかった場合、吹きこぼれることがあります。正しく取り付けてください。(P.16 参照) 紛失された場合は「別売品について」(P.19)を参照のうえ、裏表紙に記載のアルファックス・コイズミ株式会社「お客様サービス窓口・修理受付」にご連絡ください。 ・内なべや内ぶたに歪みなどの変形はありませんか？ →内なべ・内ぶたが変形している場合は、新しくお買い求めください。「別売品について」(P.19)を参照のうえ、裏表紙に記載のアルファックス・コイズミ株式会社「お客様サービス窓口・修理受付」にご連絡ください。
ごはんがこげる	<ul style="list-style-type: none"> ・お米をよく洗いましたか？ぬか分が残るとこげることがあります。 ・内なべの外側やなべ底、熱板にごはんつぶや水滴など異物がついていませんか？ ・内なべをきちんと洗いましたか？
炊飯中、電源が切れる	<ul style="list-style-type: none"> ・電源プラグや器具用プラグが奥までしっかり差し込まれていますか？差し込みがゆるいと正常に動作しません。 →電源プラグをコンセントにしっかり差し込んでください。 →器具用プラグを本体の器具用プラグ差込口にしっかり差し込んでください。(P.9 参照)
ディスプレイに「E1」「E2」「E5」が表示される	<p>センサーの不具合が考えられます。お買い上げの販売店または裏表紙に記載のアルファックス・コイズミ株式会社「お客様サービス窓口・修理受付」にご連絡ください。</p>

仕様

電 源	AC100V 50/60Hz
消 費 電 力	250W
本 体 寸 法	約 180 (幅) × 180 (奥行) × 200 (高さ) mm
本 体 質 量	約 1.3kg (電源コードは含まない)
コ ー ド 長	約 1.5m (着脱式)
温 度 ヒ ュ ー ズ	192℃
炊 飯 容 量	90 ~ 270mL (0.5 ~ 1.5 合)
生 産 国	中国
付 属 品	計量カップ、しゃもじ、電源コード

- この商品は、日本国内用に設計・販売しています。電源電圧や周波数の異なる国では、使用できません。海外での修理や部品販売などのアフターサービスも対象外となります。

別売品について

別売品のお求めは、お買い上げの販売店または裏表紙に記載のアルファックス・コイズミ株式会社「お客様サービス窓口・修理受付」にお問い合わせください。

別売品は弊社ホームページ(二次元コード)でもお買い求めいただけます。

- ・掲載サイトの閲覧は無料ですが、通信料金はおお客様のご負担となります。
(パケット定額サービスに未加入の場合、高額になる可能性があります。)
- ・お使いのスマートフォン等により、正しく表示されない場合があります。



名 称	価格 (税込)
内なべ	1,100 円
ふた一式 (内ふた、ニップル付き)	1,100 円
内ふた (ニップル付き)	550 円
電源コード	550 円

- 上記価格に、別途送料・代金引換手数料がかかります。
- 内なべのフッ素加工は消耗しますので定期的な交換をお勧めします。

アフターサービスについて

1. 保証書

- ・ 保証書は、本書の裏面に添付されています。(※本書から切り離さないでください。)
- ・ 保証書はお買い上げの販売店で「お買い上げ日」と「販売店」欄の記入をご確認のうえ、内容をよくお読みの後、大切に保管してください。
- ・ 保証期間はお買い上げ日より1年間です。

2. 修理を依頼されるとき

- ・ **保証期間内**
商品に本書(保証書)を添えて、お買い上げの販売店または裏表紙に記載の「お客様サービス窓口・修理受付」にご連絡ください。保証の記載内容により、無料で修理いたします。
- ・ **保証期間が過ぎている**
お買い上げの販売店または裏表紙に記載の「お客様サービス窓口・修理受付」にご相談ください。修理によって使用できる場合には、お客様のご要望により、有料で修理いたします。

3. 補修用性能部品の保有期間

- ・ 補修用性能部品とは、その製品の機能を維持するために必要な部品です。
- ・ 「ミニ炊飯器」の補修用性能部品の保有期間は、製造打ち切り後6年です。

4. 長年愛用された製品の点検(★長年ご使用のミニ炊飯器の点検を！)

愛 情 点 検	ご使用の際に、この様な症状がありませんか？	
	<ul style="list-style-type: none">●電源プラグや電源コードが異常に熱い。●電源コードに深いキズや変形がある。●コゲくさい臭いがする。●その他の異常、故障がある。	<p>故障や事故防止のため、電源を切つてプラグをコンセントから抜き、必ず販売店または裏表紙に記載の「お客様サービス窓口・修理受付」にご相談ください。</p>

以上、アフターサービスについてのご不明点がございましたら、お買い上げの販売店または裏表紙に記載の「お客様サービス窓口・修理受付」までお問い合わせください。

個人情報のお取り扱いについて

お受けしましたお客様の個人情報は、当社個人情報保護方針に基づき、適切に管理いたします。また、お客様の同意がない限り、業務委託をする場合および法令に基づき必要と判断される場合を除き、第三者への開示は行ないません。

〈利用目的〉

お受けしました個人情報は、商品・サービスに関わるご相談/お問い合わせおよび修理対応のみを目的として使用させていただきます。

なお、この目的のためにアルファックス・コイズミ株式会社および関係会社で上記の個人情報を利用することがあります。

〈業務委託の場合〉

上記目的の範囲内で対応業務を委託する場合、委託先に対しては当社と同等の個人情報保護を実施させるとともに、適切な管理/監督をいたします。



【保証・無料修理規定】

- 取扱説明書、本体貼付ラベル等の注意書に従った正常な使用状態で保証期間内に故障した場合、無料修理致します。
- 保証期間内に故障して無料修理をお受けになる場合には、商品と本書をご準備の上、お買い上げの販売店にご依頼ください。
- ご購入店、ご購入品等で本保証書に記入してあるお買い上げの販売店に修理がご依頼できない場合には、アルファックス・コイズミ株式会社にお問い合わせください。
- 保証期間内でも次の場合には有料修理になります。
 - 使用上の誤り及び不当な修理や改造による故障及び損傷。
 - お買い上げ後の落下等による故障及び損傷。
 - 火災、地震、落雷、水害、その他の天災地変、異常電圧による故障及び損傷。
 - 一般家庭用以外（例えば業務用の長時間使用、車両、船舶への搭載）に使用された場合の故障及び損傷。
 - 本書のご提示がない場合。
 - 本書にお買い上げ年月日、お客様名、販売店名の記入のない場合、あるいは字句を書き換えた場合。
- 保証期間内でも商品を修理窓口へ送付された場合の送料はお客様の負担となります。
- 出張修理は行っておりません。
- 本書は日本国内においてのみ有効です。Effective only in Japan.
- 本書は再発行致しませんので、紛失しないよう大切に保管してください。

修理メモ

- ※この保証書は、本書に明示した期間、条件のもとにおいて無料修理をお約束するものです。従ってこの保証書によって保証書を発行している者（保証責任者）、及びそれ以外の事業者に対するお客様の法律上の権利を制限するものではありません。
- ※保証期間経過後の修理につきましては、お買い上げの販売店、または、アルファックス・コイズミ株式会社にお問い合わせください。

ミニ炊飯器 ARC-T1511 保証書

本書は、本書記載内容で無料修理を行うことをお約束するものです。
お買い上げの日から、下記期間中故障が発生した場合は、本書をご提示の上、お買い上げの販売店に修理をご依頼してください。

品名／型番	ミニ炊飯器 / ARC-T1511		
お買い上げ年月日 *	年	月	日
無料修理 保証期間	対象部分	期間（お買い上げ日より）	
	本体	1年	
お客様様	お名前 *		
	ご住所 *		
	TEL ()		
	* 販売店		

*印欄に記入のない場合は無効となりますので、必ずご確認ください。

販売店の皆様へお願い

必ず全項目をご記入、ご捺印の上、お客様にお渡しください。

お客様サービス窓口・修理受付

この商品に関するご意見・ご質問については下記へお寄せください。

【お客様サービス窓口】 ☎ **048-718-3336** 〒344-0127 埼玉県春日部市水角1190
電話受付時間：平日9:00～17:00（土・日・祝日・夏期休暇・年末年始を除く）

※修理を依頼されるときは、お買い上げの販売店または「お客様サービス窓口・修理受付」に事前にご連絡ください。
※弊社への直接の返品はお受けしておりませんので、あらかじめご了承ください。返品につきましては、お買い上げの販売店にご相談ください。

アルファックス・コイズミ株式会社
<https://www.alphax.jp/>